

Preisliste

RAGFA

Farbenhandels GmbH

A-9020 Klagenfurt
Primosgasse 1
Telefon 0463 33288 - 0
Fax 0463 33288 - 26 oder 99
office@ragfa.com

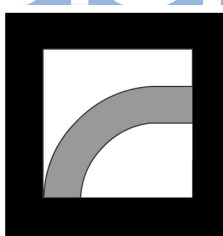

2015

Gültig ab 1. Februar 2015



Ihre Partner

Immer der richtige Draht - unser Kundenservice hilft Ihnen gerne bei Bestellungen und Lieferzeiten weiter.



Marketing- und Verkaufsleitung

Technik

Verkauf

Marketing

RAGFA

Farbenhandels GmbH

A-9020 Klagenfurt

Primoschgasse 1

Telefon 0463 33288 - 0

Fax 0463 33288 - 26 oder 99

office@ragfa.com

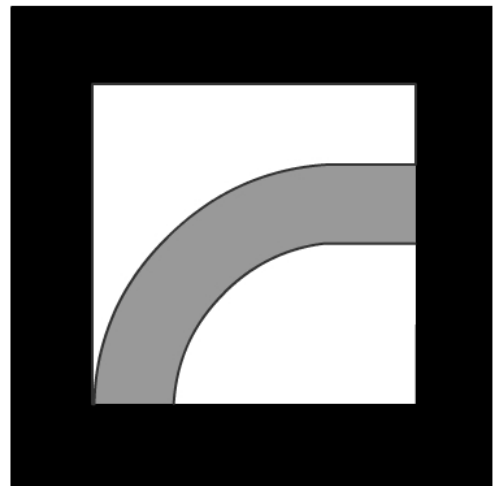

Verkaufsdienst

Schulungen

Trainings

Seminare

Service	Leistungsbeschreibung	Anzahl	Dauer	Preis/ Training
Atemschutz- Unterweisungsschulung für die Überprüfung von 3M Atemschutzgeräten	Grundlagen der PSA Verordnung, wichtige Schritte zur Überprüfung, praktische Überprüfung von 3M Atemschutzgeräten, Abschlußtest, Handouts	bis 20 Personen	1/2 Tag	€ 450,00
Qualitativer Fit Test	Fit Test (Dichtsitzprüfung) von Partikelfiltermasken mit dem 3M Fit Test tool, Partikelmessgerät, Gratismuster pro Teilnehmer	bis 20 Arbeiter	1/2 Tag	€ 450,00
		20-40 Arbeiter	1 Tag	€ 900,00
Safety Day 3M Atemschutz	Gefahren und Risiken, Grundlagen Atemschutz, Portfolio, Richtige Anwendung, Überprüfung, Handouts	-	1/2 Tag	€ 450,00
		-	1 Tag	€ 900,00
Safety Day 3M Gehörschutz	Gefahren und Risiken, Grundlagen Gehörschutz, Portfolio, Richtige Anwendung, Überprüfung, Handouts	-	1/2 Tag	€ 450,00
		-	1 Tag	€ 900,00
Lärmmessung	Messung der Lärmexposition, Empfehlung für Produkteinsatz, 1 Gratis Noise Indikator		1/2 Tag	€ 450,00
3M Schallbox	Mobile Demobox (2x2m) für 4-5 Personen, um den Effekt von verschiedenen Lärmquellen bis zu 100dB zu demonstrieren, inkl Laptop und 3M Gehörschutzprodukten	ab € 1.500,00 inkl Transport, Auf- & Abbau, Versicherung, Preis ist abhängig von der Entfernung		

Preise exkl. Ust.

Trainer

Ing. Georg Frank-Zumtobel
3M Anwendungstechnik
Zertifizierte Sicherheitsfachkraft
Vortragender TÜV Austria PSA Akademie
Mitglied im öst. Normungsinstitut

Anmeldungen und Informationen unter: [3M.com/at/training](https://www.3M.com/at/training)

Partikelmasken

Klassik-Programm	8
Komfort-Programm	8-9
Premium-Programm	9
Spezial-Programm	9-10
Kleinpack-Programm	10

Gase-, Dämpfe- & Partikelmasken

Halbmasken Serie 4000	11
Halbmasken Serie 6000	11
Halbmasken Serie 6500	11-12
Halbmasken Serie 7500	12
Zubehör für Halbmasken Serie 6500	12
Zubehör für Halbmasken Serie 7500	13
Maskenzubehör allgemein	13
Halbmasken-Sets	13-14
Vollmasken Serie 6000	14
Zubehör für Vollmasken Serie 6000	14-15
Gase & Dämpfe Kombifilter mit Bajonettverschluss	15-16
Partikel-Einlegefilter	16
Partikelfilter mit Bajonettverschluss	17
Dichtheitsprüfung Fit Test	17

Gebläse- und Druckluftsysteme

Jupiter™ Gebläseatemschutzsystem	18
Jupiter™ Batterien & Ladegeräte	18
Jupiter™ Filter	18-19
Jupiter™ Zubehör	19
Versaflo™ Gebläseeinheit TR-300	19
Versaflo™ Batterien & Ladegeräte für TR-300	19-20
Versaflo™ Filter für TR-300	20
Versaflo™ Zubehör für TR-300	20
Versaflo™ Serie V	21
Versaflo™ Zubehör	21
Druckluftfiltereinheit Aircare™	21
Aircare™ Zubehör	22
Druckluftschläuche & Zubehör	22
Verbindungsschläuche	23
Druckluftunterstütztes Atemschutz-Basissystem S-200+	23
S-200+ Zubehör	23
Kopfteile Serie S	24-25
Zubehör für Kopfteile Serie S	25
Kopfteile Serie M	26
Zubehör für Kopfteile Serie M	26-27
DIN Schraubfilter	28

Gehörschutzstöpsel

Lärmindikatoren	35
E-A-R Classic Gehörschutzstöpsel	35
PU-Gehörschutzstöpsel	36
Wiederverwendbare, vorgeformte Gehörschutzstöpsel	36-37
Gehörschutzstöpsel mit Stiel	37
Gehörschutzspender & Nachfüllpackungen	37-38
Bügelgehörschützer	38-39
Sonderprodukte & -verpackungen	39-40

Passiver Kapselgehörschutz

3M™ Peltor™ Optime I	42-43
3M™ Peltor™ Optime II	43-45
3M™ Peltor™ Optime III	45-46
3M™ Peltor™ X-Serie	46-47
3M™ Peltor™ H31	47-48

3M™ Peltor™ Optime PTL	48
3M™ Peltor™ Kids	48
3M™ Peltor™ H4A	49
3M™ 1436	49
3M™ Peltor™ Bull's Eye	49
3M™ Peltor™ Kapselgehörschutz - Hygienesätze	50
Aktiver Kapselgehörschutz	
3M™ Peltor™ SportTac™ & Workstyle™	51
3M™ Peltor™ ProTac™ II	51
3M™ Peltor™ Kapselgehörschutz mit Radio	52
Zubehör für aktiven Kapselgehörschutz	52-53
Zubehör für Kapselgehörschutz	
Helmadapter	54
Kopf- und Gesichtsschutz	
Schutzhelm Serie H-700, unbelüftet	58
Schutzhelm Serie H-700, belüftet	58
Schutzhelm Serie G22, belüftet	59
Schutzhelm Serie G2000, belüftet, mit UV-Indikator	59
Schutzhelm Serie G3000, belüftet, mit UV-Indikator	59-60
Kopfschutzkombinationen G22 für den Forst, mit Ratschensystem	60
Kopfschutzkombinationen G3000 für den Forst, mit Ratschensystem	60-61
Kopfschutzkombinationen G3001 DI-Elektrik mit UV-Indikator	61
G500 Multisystem	61
G500 Zubehör	61
5er Visiere	62
4er Visiere	62-63
Ersatzteile & Zubehör für Schutzhelme	63-64
Augenschutz - Überbrillen	
Überbrille 2800 - UV, AS	67
Überbrille Visitor - UV, AS	67
Augenschutz - Klassik-Programm	
Tora™ CCS Schutzbrille - UV, AS, AF	68
Virtua™ AP Schutzbrille - UV, AS	68
Virtua™ Schutzbrille - UV, AS	68
SecureFit™ Schutzbrille 200 - UV, AS, AF	68
SecureFit™ Schutzbrille 400 - UV, AS, AF	69
Schutzbrille 2720 - UV, AS, AF	69
Schutzbrille 2820 - UV, AS, AF	69
Augenschutz - Komfort-Programm	
Schutzbrille 2730 - UV, AS, AF	70
Schutzbrille 2740 - UV, AS, AF	70
Schutzbrille 2840 - UV, AS, AF	70
MAXIM™ Schutzbrille - UV, DX	70-71
MAXIM™ Ballistic Schutzbrille - UV, DX	71
MAXIM™ Zubehör	71
SOLUS™ Schutzbrille - UV, AS, AF	71-72
Augenschutz - Premium-Programm	
1200E Schutzbrille - UV, AS, AF	73
BX™ Readers Schutzbrille - UV, AS, AF	73
Metaliks™ Schutzbrille - UV, AS, AF	73
Schutzbrille Marcus Grönholm	73
LIGHT VISION™ LED Schutzbrille	73
FUEL™ Schutzbrille - UV	74
FUEL™ X2 Schutzbrille - UV, AS, AF	74
Force3 KIT - UV	74
Schutzbrille 2750 - UV, AS, AF	74

Augenschutz - Vollsichtbrillen

MAXIM™ Hybrid Vollsichtbrille - UV, DX	75
MAXIM™ Hybrid Vollsichtbrille - UV, DX	75
MAXIM™ Air Seal - UV, AS, AF	75
Vollsichtbrille Modul-R - UV, AS, AF	75
Vollsichtbrille 2890 - UV, AS, AF	76
FAHRENHEIT™ Vollsichtbrille - UV, AS, AF	76

Augenschutz - Zubehör

Spender & Reinigungstücher	77
Brillenetuis	77
Brillenbänder	77
Brillenständer	77

Schutzanzüge

Schutzanzug 4500, CE-Kategorie I	80
Schutzanzug 4505, CE-Kategorie I	80
Schutzanzug 4510, Typ 5/6	81
Schutzanzug 4515, Typ 5/6	81-82
Schutzanzug 4520, Typ 5/6	82
Schutzanzug 4530, Typ 5/6	82
Schutzanzug 4532+, Typ 5/6	83
Schutzanzug 4535, Typ 5/6	83
Schutzanzug 4540+, Typ 5/6	84
Schutzanzug 4545, Typ 5/6	84
Schutzanzug 4565, Typ 4/5/6	84
Schutzanzug 4570, Typ 3/4/5/6	85
Einwegmäntel	85-86
Mehrweg-Schutzanzug 50425	86
Überziehschuhe, Armschützer, Einweghauben	86-87

Bindevliese

Industriebindevliese	88
Ölbindevliese	88-89
Chemikalienbindevliese	90
Notfallboxen	90

In 3 Schritten zum richtigen Atemschutz

1. Anwendung/Gefahrstoff auswählen

2. Filterklassen/Schutzstufe ablesen

3. Masken der Filterklassen/Schutzstufe auswählen

Anwendungen/Gefahrstoff	Schutzstufe*
Schleifen	Betonstaub, Mauerwerk/Beton P1
	Rost, Eisen, Spachtelmassen/Füller P1
	Zement, Holz, Stahl P2
Schneiden	Farben/Lacken/Rostschutzanstrichen P2
Bohren von:	Quarzgestein P2
	Anti-Fouling-Lacken P3
	Stahl/hochlegiert (Edelstählen) P3
Kühlschmierstoffnebel	P2
Schweißen von:	Baustahl, Zink P2
	Löten P2
	Edelstahl oder Thorium-Elektrode P3
Spritzen von:	Pflanzenschutzmitteln, Dünger (-wässrige Lösungen) P2
Verarbeiten von Glas- und Mineralfasern	P2
Arbeiten mit Asbest	P3
Umgang mit Dieselmotoren	Dieselauß/Rauche P3
Reinigung	Staub (z.B. beim Kehren) P1
Kraftwerksarbeiten (z.B. Filterwechsel)	P3
Allergien gegen:	Pollen P1
	Mehlstaub/Pilzsporen P2
Umgang mit biologischen Arbeitsstoffen (z.B. bei Kompostierung, Müllsortierung):	Schimmel / Pilzsporen (Risikogruppe 2) P2
	Bakterien (Risikogruppe 2) P2
	Viren/Bakterien (Risikogruppe 3) P3

Atemschutzmasken gegen Partikel

Filterklassen	Einwegmasken				Mehrwegmasken
	Klassik	Komfort	Premium	Spezial	Halb- & Vollmasken
 Vorgeformte Masken	Traditionelle Passform in bewährter Qualität  Serie 8000	Komfortabler Schutz für harte Einsätze  Serie 8300 Sicherheit und Komfort	Über den Standard hinaus 	Mit Aktivkohle  Speziell für die Lebensmittelindustrie	 für 6000/7000/7500er Masken
Faltmasken	 Serie K100	 Serie Aura™ 9300+	 Serie Aura™ 9400+		
P1 bis zum 4-fachen des Grenzwertes	8710E NR D 8812 NR D mit Ventil	9310+ NR D 9312+ NR D mit Ventil 8310 NR D 8312 NR D mit Ventil		9906 NR D 9914 NR D 9915 NR D mit Ventil	
P2 bis zum 10-fachen des Grenzwertes	8810 NR D 8822 NR D mit Ventil	9320+ NR D 9322+ NR D mit Ventil 8320 NR D 8322 NR D mit Ventil	8825 R D mit Ventil	9422+ NR D mit Ventil 9928 NR D mit Ventil 9922 NR D mit Ventil	2125 R 2128 R mit Aktivkohle
P3 bis zum 30-fachen des Grenzwertes		9330+ NR D 9332+ NR D mit Ventil 1883+ NR D mit Ventil 8833 R D mit Ventil	8835 R D mit Ventil	9432+ NR D mit Ventil 9936 R D mit Ventil	2135 R 2138 R mit Aktivkohle 6035 R 6038 R mit Aktivkohle

Alle filtrierenden Halbmasken von 3M entsprechen der Europäischen Norm EN149: 2001+A1:2009 und tragen das CE Zeichen.

Anwendungen/Tätigkeit	Filterklassen*
Reinigung	Waschbenzin/Nitroverdünnung A2
Streichen von:	lösemittelbasierenden Lacken A2
	wassermischbaren Lacken (mit Restlösemittel) A1
Spritzen von:	lösemittelbasierenden Lacken A2P2
	Kunstharzlacken A2P2
	Isocyanaten – lösemittelhaltig A2P3 / ABEP3 oder Druckluft-atemschutz
	Dispersionsfarben A1P2
Kleben	Pflanzenschutzmitteln (organisch/verdampfend) A2P2
	Lösemittelhaltige Kleber A2
Umgang mit:	Sprühkleber A2P2
	Säuredämpfe ABE
Gefahrgut-Lager/Transport	Gülle ABEK
	Ammoniak K (ABEK)
	ABEKP3





* Die oben angegebenen Schutzstufen und Filterklassen sind Empfehlungen, basierend auf der BGR190. Es obliegt dem Anwender, vor Einsatz eines Atemschutzgerätes genau zu prüfen, ob die eingesetzten Atemschutzmasken den Anforderungen bezüglich Gefahrstoff und Konzentration entsprechen. Bitte beachten Sie die Hinweise in den Gebrauchsanleitungen der jeweiligen Atemschutzmasken. Bei Fragen sowie in Zweifelsfällen rufen Sie die 3M Helpline 02131-142604 an. Wir beraten Sie gerne!

Atemschutzmasken gegen Gase & Dämpfe und Partikel

Filterklassen	Serie 4000*	Serie 6000*		Serie 7500	
	Einweg-Halbmasken	Maskenkörper mit Filter	Halbmasken	Vollmasken	Halbmasken
					
	Einzigartig in Komfort und Technik	Preiswert und pflegeleicht		Robust und bewährt	
A1P2 	4251 A1P2 R D	6051 (A1) + 5925 (P2 R)			
A2P3 	4255 A2P3 R D	6055 (A2) + 5935 (P3 R)			
ABE1P3 	4277 ABE1P3 R D	6057 (ABE) + 5935 (P3 R)			
ABEK1P3 	4279 ABEK1P3 R D	6059 (ABEK1) + 5935 (P3 R)			
ABEK2P3 		6099			
AXP3 		6098			
HgP3 		6096	6096	6096	

* Anmerkung: Halbmasken können je nach Filter maximal bis zum 30-fachen des Grenzwertes eingesetzt werden, Vollmasken bis zum 400-fachen.



Klassik-Programm

Foto	Artikelnr.	Bestellnr.	Kurzbeschreibung	KP	VE	Preis / Stück	Preis / VE
	8710E	908710	FFP1 NR D Einsatzlimit: 4-facher Grenzwert	20 Stück	240 Stück	1,09	261,60
	8812	908812	FFP1 NR D Einsatzlimit: 4-facher Grenzwert mit Cool Flow™ Ausatemventil	10 Stück	240 Stück	1,88	451,20
	8810	908810	FFP2 NR D Einsatzlimit: 10-facher Grenzwert	20 Stück	240 Stück	2,02	484,80
	8822	908822	FFP2 NR D Einsatzlimit: 10-facher Grenzwert mit Cool Flow™ Ausatemventil	10 Stück	240 Stück	2,80	672,00



Komfort-Programm

Foto	Artikelnr.	Bestellnr.	Kurzbeschreibung	KP	VE	Preis / Stück	Preis / VE
	8310	908310	FFP1 NR D Einsatzlimit: 4-facher Grenzwert	10 Stück	80 Stück	1,22	97,60
	8312	908312	FFP1 NR D Einsatzlimit: 4-facher Grenzwert mit Cool Flow™ Ausatemventil	10 Stück	80 Stück	1,93	154,40
	8320	908320	FFP2 NR D Einsatzlimit: 10-facher Grenzwert	10 Stück	80 Stück	2,27	181,60
	8322	908322	FFP2 NR D Einsatzlimit: 10-facher Grenzwert mit Cool Flow™ Ausatemventil	10 Stück	80 Stück	2,89	231,20
	8833	908833	FFP3 R D Einsatzlimit: 30-facher Grenzwert mit Cool Flow™ Ausatemventil	10 Stück	80 Stück	6,07	485,60
	9310+	909310+	FFP1 NR D Einsatzlimit: 4-facher Grenzwert hygienisch einzelverpackt	20 Stück	240 Stück	1,15	276,00
	9312+	909312+	FFP1 NR D Einsatzlimit: 4-facher Grenzwert mit Cool Flow™ Ausatemventil hygienisch einzelverpackt	10 Stück	120 Stück	2,07	248,40
	9320+	909320+	FFP2 NR D Einsatzlimit: 10-facher Grenzwert hygienisch einzelverpackt	20 Stück	240 Stück	2,12	508,80





Komfort-Programm

Foto	Artikelnr.	Bestellnr.	Kurzbeschreibung	KP	VE	Preis / Stück	Preis / VE
	9322+	909322+	FFP2 NR D Einsatzlimit: 10-facher Grenzwert mit Cool Flow™ Ausatemventil hygienisch einzelverpackt	10 Stück	120 Stück	2,97	356,40
	9330+	909330+	FFP3 NR D Einsatzlimit: 30-facher Grenzwert hygienisch einzelverpackt	20 Stück	240 Stück	2,42	580,80
	9332+	909332+	FFP3 NR D Einsatzlimit: 30-facher Grenzwert mit Cool Flow™ Ausatemventil hygienisch einzelverpackt	10 Stück	120 Stück	6,14	736,80



Premium-Programm

Foto	Artikelnr.	Bestellnr.	Kurzbeschreibung	KP	VE	Preis / Stück	Preis / VE
	8825	908825	FFP2 R D Einsatzlimit: 10-facher Grenzwert mit Cool Flow™ Ausatemventil Universalgröße	5 Stück	50 Stück	7,24	362,00
	8835	908835	FFP3 R D Einsatzlimit: 30-facher Grenzwert mit Cool Flow™ Ausatemventil Universalgröße	5 Stück	50 Stück	8,36	418,00

Spezial-Programm

Foto	Artikelnr.	Bestellnr.	Kurzbeschreibung	KP	VE	Preis / Stück	Preis / VE
	9906	909906	FFP1 NR D Einsatzlimit: 4-facher Grenzwert und gegen Flu- orwasserstoffgas unter Grenzwert; Spezialmaske	20 Stück	100 Stück	3,68	368,00
	9913	909913	FFP1 NR D Einsatzlimit: 4-facher Grenzwert für Partikel und gegen unangenehme organische Gerüche unter Grenzwert; Geruchschutzmaske	20 Stück	100 Stück	3,91	391,00
	9914	909914	FFP1 NR D Einsatzlimit: 4-facher Grenzwert und gegen organische Gerüche unter Grenzwert, mit Cool Flow™ Ausatemventil; Geruchschutzmaske	10 Stück	100 Stück	4,33	433,00
	9915	909915	FFP1 NR D Einsatzlimit: 4-facher Grenzwert und gegen HF-Gas und Schwefeldioxid unter Grenzwert, mit Spezial-Aktivkohle, z. B. zum Einsatz in der Aluminiumherstellung; Smogmaske	10 Stück	100 Stück	4,09	409,00
	9922	909922	FFP2 NR D Einsatzlimit: 10-facher Grenzwert für Partikel und gegen Ozon sowie unangenehme organi- sche Gerüche unter Grenzwert, mit Cool Flow™ Ausatemventil; Geruchschutzmaske	10 Stück	100 Stück	4,80	480,00
	9926	909926	FFP2 NR D Einsatzlimit: 10-facher Grenzwert, gegen orga- nische Gerüche, HF-Gas sowie Schwefeldioxid unter Grenzwert und Partikel, mit Cool Flow™ Ausatemventil; Spezialmaske	10 Stück	100 Stück	5,90	590,00

Spezial-Programm





Foto	Artikelnr.	Bestellnr.	Kurzbeschreibung	KP	VE	Preis / Stück	Preis / VE
	9928	909928	FFP2 R D Einsatzlimit: 10-facher Grenzwert und auch gegen Ozon, mit Cool Flow™ Ausatemventil. Ideal zum Schweißen!	10 Stück	80 Stück	8,64	691,20
	9422+	909422+	FFP2 NR D Einsatzlimit: 10-facher Grenzwert Maske für die Lebensmittelindustrie	10 Stück	120 Stück	3,03	363,60
	9432+	909432+	FFP3 NR D Einsatzlimit: 30-facher Grenzwert Maske für die Lebensmittelindustrie	10 Stück	120 Stück	6,46	775,20

Kleinpack-Programm

Foto	Artikelnr.	Bestellnr.	Kurzbeschreibung	KP	VE	Preis / Stück	Preis / VE
	8710E	908710SP	FFP1 NR D Einsatzlimit: 4-facher Grenzwert	5 Stück	40 Stück	1,13	45,20
	8810	908810SP	FFP2 NR D Einsatzlimit: 10-facher Grenzwert	5 Stück	40 Stück	2,11	84,40
	8822	908822SP	FFP2 NR D Einsatzlimit: 10-facher Grenzwert mit Cool Flow™ Ausatemventil	5 Stück	40 Stück	2,94	117,60
	8833	908833SP	FFP3 R D Einsatzlimit: 30-facher Grenzwert mit Cool Flow™ Ausatemventil	5 Stück	20 Stück	6,38	127,60
	9312+	909312SP	FFP1 NR D Einsatzlimit: 4-facher Grenzwert mit Cool Flow™ Ausatemventil hygienisch einzelverpackt	5 Stück	40 Stück	2,18	87,20
	9320+	909320SP	FFP2 NR D Einsatzlimit: 10-facher Grenzwert hygienisch einzelverpackt	5 Stück	40 Stück	2,21	88,40
	9322+	909322SP	FFP2 NR D Einsatzlimit: 10-facher Grenzwert mit Cool Flow™ Ausatemventil hygienisch einzelverpackt	5 Stück	40 Stück	3,12	124,80
	9332+	909332SP	FFP3 R D Einsatzlimit: 30-facher Grenzwert mit Cool Flow™ Ausatemventil hygienisch einzelverpackt	5 Stück	40 Stück	6,44	257,60
	9914	909914SP	FFP1 NR D Einsatzlimit: 4-facher Grenzwert und gegen organische Gerüche unter Grenzwert, mit Cool Flow™ Ausatemventil; Geruchschutzmaske	5 Stück	40 Stück	4,56	182,40



Halbmasken Serie 4000

Wartungsfreie Kompletmmaske, sofort einsetzbar, integrierte Filterelemente für geringe Atemwiderstände und uneingeschränkte Sicht

Foto	Artikelnr.	Bestellnr.	Kurzbeschreibung	KP	VE	Preis / Stück	Preis / VE
	4251	904251	FFA1P2 R D Einsatzlimit: 30-facher Grenzwert für Gase/ Dämpfe, 10-facher Grenzwert für Partikel	1 Stück	10 Stück	21,89	218,90
	4255	904255	FFA2P3 R D Einsatzlimit: 30-facher Grenzwert für Gase/ Dämpfe und Partikel	1 Stück	10 Stück	26,89	268,90
	4277	904277	FFABE1P3 R D Einsatzlimit: 30-facher Grenzwert für Gase/ Dämpfe und Partikel	1 Stück	10 Stück	29,18	291,80
	4279	904279	FFABEKP3 R D Einsatzlimit: 30-facher Grenzwert für Gase/ Dämpfe und Partikel	1 Stück	10 Stück	33,75	337,50
	400	900400	Farbspritzvorfilter	10 Stück	500 Stück	0,63	315,00

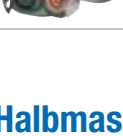

Halbmasken Serie 6000

Extrem leichter, elastomerer Maskenkörper, Doppelfiltersystem für reduzierte Atemwiderstände und gute Gewichtsverteilung

Foto	Artikelnr.	Bestellnr.	Kurzbeschreibung	KP	VE	Preis / Stück	Preis / VE
	6100	906100	Größe S	1 Stück	8 Stück	18,48	147,84
	6200	906200	Größe M	1 Stück	8 Stück	18,48	147,84
	6300	906300	Größe L	1 Stück	8 Stück	18,48	147,84

Halbmasken Serie 6500

Komfortabler Maskenkörper aus hautfreundlichem Silikon; auch mit Schnellverschluss erhältlich

Foto	Artikelnr.	Bestellnr.	Kurzbeschreibung	KP	VE	Preis / Stück	Preis / VE
	6501	906501	Größe S	1 Stück	10 Stück	26,48	264,80
	6502	906502	Größe M	1 Stück	10 Stück	26,48	264,80

Halbmasken Serie 6500

Komfortabler Maskenkörper aus hautfreundlichem Silikon; auch mit Schnellverschluss erhältlich



Foto	Artikelnr.	Bestellnr.	Kurzbeschreibung	KP	VE	Preis / Stück	Preis / VE
 NEU	6503	906503	Größe L	1 Stück	10 Stück	26,48	264,80
 NEU	6501QL	906501QL	Größe S, mit Schnellverschluss	1 Stück	10 Stück	28,48	284,80
 NEU	6502QL	906502QL	Größe M, mit Schnellverschluss	1 Stück	10 Stück	28,48	284,80
 NEU	6503QL	906503QL	Größe L, mit Schnellverschluss	1 Stück	10 Stück	28,48	284,80

Halbmasken Serie 7500





Maskenkörper aus hautfreundlichem Silikon, einstellbar „Drop-Down“-Bebänderung, mit 3M™ Cool Flow™ Ausatemventil

Foto	Artikelnr.	Bestellnr.	Kurzbeschreibung	KP	VE	Preis / Stück	Preis / VE
	7501	907501	Größe S	1 Stück	10 Stück	34,05	340,50
	7502	907502	Größe M	1 Stück	10 Stück	34,05	340,50
	7503	907503	Größe L	1 Stück	10 Stück	34,05	340,50



Zubehör für Halbmasken Serie 6500

Foto	Artikelnr.	Bestellnr.	Kurzbeschreibung	KP	VE	Preis / Stück	Preis / VE
	6581	906581	Kopfbänderung	5 Stück	20 Stück	7,00	140,00
	6582	906582	Kopfbänderung mit Schnellverschluss	5 Stück	20 Stück	11,00	220,00
	6583	906583	Ausatemventil	10 Stück	10 Stück	1,20	12,00

Zubehör für Halbmasken Serie 7500

Foto	Artikelnr.	Bestellnr.	Kurzbeschreibung	KP	VE	Preis / Stück	Preis / VE
	7581	907581	Kopfbänderung	5 Stück	20 Stück	11,83	236,60
	7582	907582	Einatemventil (auch für Serie 6500)	10 Stück	10 Stück	4,16	41,60
	7583	907583	Ausatemventil	10 Stück	10 Stück	3,46	34,60
	7586	907586	Filteranschluss	20 Stück	20 Stück	6,63	132,60

Maskenzubehör allgemein

Foto	Artikelnr.	Bestellnr.	Kurzbeschreibung	KP	VE	Preis / Stück	Preis / VE
	105	900105	Reinigungstuch zur Reinigung der Maskenkörper	40 Stück	400 Stück	0,28	112,00
	06966	806966	Wanddispenser für Halbmasken der Serien 6000 / 6500 / 7500 zur hygienischen Aufbewahrung	1 Stück	1 Stück	28,40	28,40
	106	900106	Gürteltasche zur Mitnahme von Atemschutzmasken bzw. zur Aufbewahrung von Vollsichtbrillen	1 Stück	10 Stück	17,11	171,10

Halbmasken-Sets



Foto	Artikelnr.	Bestellnr.	Kurzbeschreibung	KP	VE	Preis / Stück	Preis / VE
	7523M	907523M	Set A2P3 Inhalt: 1x 7502, 2 Stk. 6055 A2, 4 Stk. 5935 P3R, 2 Stk. 501	1 Set	4 Sets	58,74	234,96
	7523L	907523L	Set A2P3 Inhalt: 1x 7503, 2 Stk. 6055 A2, 4 Stk. 5935 P3R, 2 Stk. 501	1 Set	4 Sets	58,74	234,96
	6212M	906212M	Set A1P2 Inhalt: 1x 6200, 2 Stk. 6051 A1, 4 Stk. 5925 P2R, 2 Stk. 501	1 Set	4 Sets	42,65	170,60

Halbmasken-Sets

Foto	Artikelnr.	Bestellnr.	Kurzbeschreibung	KP	VE	Preis / Stück	Preis / VE
	6223M	906223M	Set A2P3 Inhalt: 1x 6200, 2 Stk. 6055 A2, 4 Stk. 5935 P3R, 2 Stk. 501	1 Set	4 Sets	45,89	183,56
	5125	905125	Filter Nachfüllpack A1P2R Inhalt: 2 Paar A1, 4 Paar P2, 1 Paar 501	1 Set	4 Sets	46,48	185,92
	5535	905535	Filter Nachfüllpack A2P3R Inhalt: 2 Paar A2, 4 Paar P3, 1 Paar 501	1 Set	4 Sets	55,38	221,52

Vollmasken Serie 6000

Wartungsarmer und komfortabler Silikon-Maskenkörper (Klasse 1), kratzfeste, große Sichtscheibe, mit Cool Flow™ Ausatemventil

Foto	Artikelnr.	Bestellnr.	Kurzbeschreibung	KP	VE	Preis / Stück	Preis / VE
	6700	906700	Größe S	1 Stück	4 Stück	117,85	471,40
	6800	906800	Größe M	1 Stück	4 Stück	117,85	471,40
	6900	906900	Größe L	1 Stück	4 Stück	117,85	471,40



Zubehör für Vollmasken Serie 6000

Foto	Artikelnr.	Bestellnr.	Kurzbeschreibung	KP	VE	Preis / Stück	Preis / VE
	107	FF40107	Aufbewahrungstasche für Vollmasken	1 Stück	10 Stück	69,50	695,00
	6864	906864	Zentralgehäuse komplett	1 Stück	5 Stück	43,56	217,80
	6878	906878	Brillenhalterung mit Etui	1 Stück	1 Stück	67,08	67,08
	6885	906885	Visier-Schutzfolien	25 Stück	100 Stück	1,36	136,00







Zubehör für Vollmasken Serie 6000

Foto	Artikelnr.	Bestellnr.	Kurzbeschreibung	KP	VE	Preis / Stück	Preis / VE
	6889	906889	Ausatemventil rund (alt)	10 Stück	10 Stück	2,48	24,80
	6893	906893	Einatemventil	40 Stück	40 Stück	1,62	64,80
	6894	906894	Innenmaske	1 Stück	5 Stück	18,24	91,20
	6895	906895	Dichtung für Bajonettverschluss	20 Stück	20 Stück	0,93	18,60
	6896	906896	Gehäusedichtung	1 Stück	20 Stück	2,26	45,20
	6897	906897	Bebänderung	5 Stück	5 Stück	23,22	116,10
	6898	906898	Sichtscheibe	1 Stück	5 Stück	52,24	261,20
	7583	907583	Ausatemventil neu	1 Stück	10 Stück	3,46	34,60
	7883	907883	Nackentrageband	1 Stück	10 Stück	11,04	110,40

Gase & Dämpfe Kombifilter mit Bajonettverschluss





Foto	Artikelnr.	Bestellnr.	Kurzbeschreibung	KP	VE	Preis / Stück	Preis / VE
	6051	906051	A1 gegen organische Gase & Dämpfe	2 Stück	64 Stück	5,14	328,96
	6054	906054	K1 gegen Ammoniak	2 Stück	64 Stück	6,23	398,72

Gase & Dämpfe Kombifilter mit Bajonettverschluss

Foto	Artikelnr.	Bestellnr.	Kurzbeschreibung	KP	VE	Preis / Stück	Preis / VE
	6055	906055	A2 gegen organische Gase & Dämpfe	2 Stück	64 Stück	6,33	405,12
	6057	906057	ABE1 gegen organische, anorganische und saure Gase & Dämpfe	2 Stück	64 Stück	5,90	377,60
	6059	906059	ABEK1 gegen organische, anorganische und saure Gase und Ammoniak	2 Stück	64 Stück	6,57	420,48
	6075	906075	A1+ Formaldehyd gegen organische Dämpfe und Formaldehyd	2 Stück	64 Stück	6,13	392,32
	6096	906096	A1HgP3R gegen Quecksilberdämpfe und Partikel	2 Stück	32 Stück	21,12	675,84
	6098	906098	AXP3NR gegen Niedrigsieder und Partikel (nur für Vollmaske)	2 Stück	32 Stück	19,37	619,84
	6099	906099	ABEK2P3R gegen organische, anorganische und saure Gase & Dämpfe, Ammoniak und Partikel (nur für Vollmasken)	2 Stück	32 Stück	15,39	492,48

Partikel-Einlegefilter



Für die Kombination mit Gase & Dämpfe Kombifiltern

Foto	Artikelnr.	Bestellnr.	Kurzbeschreibung	KP	VE	Preis / Stück	Preis / VE
	5911	905911	P1R gegen feste und flüssige Partikel	2 Stück	120 Stück	1,36	163,20
	5925	905925	P2R gegen feste und flüssige Partikel	2 Stück	80 Stück	3,13	250,40
	5935	905935	P3R gegen feste und flüssige Partikel	2 Stück	80 Stück	3,92	313,60
	501	900501	Filterdeckel zur Kombination von Gasfilter mit Partikel-Einlege Filter	2 Stück	20 Stück	1,72	34,40

Partikelfilter mit Bajonettverschluss



Foto	Artikelnr.	Bestellnr.	Kurzbeschreibung	KP	VE	Preis / Stück	Preis / VE
	2125	902125	P2R gegen feste und flüssige Partikel	2 Stück	20 Stück	3,61	72,20
	2128	902128	P2R + Aktivkohle mit zusätzlichem Schutz gegen organische und saure Gase & Dämpfe unter Grenzwert und bis zum 10-fachen Grenzwert Ozon + HF (30 ppm)	2 Stück	20 Stück	4,16	83,20
	2135	902135	P3R gegen feste und flüssige Partikel	2 Stück	20 Stück	4,36	87,20
	2138	902138	P3R + Aktivkohle mit zusätzlichem Schutz gegen organische Gase & Dämpfe unter Grenzwert sowie Ozon bis zum 10-fachen des Grenzwertes + HF (30 ppm). Ideal zum Schweißen!	2 Stück	20 Stück	5,04	100,80
	6035	906035	P3R gegen feste und flüssige Partikel, im stabilen Kunststoffgehäuse	20 Stück	80 Stück	4,41	352,80
	6038	906038	P3R + Aktivkohle gegen feste und flüssige Partikel mit zusätzlichem Schutz gegen organische und saure Gase und Dämpfe sowie Ozon unter Grenzwert, im stabilen Kunststoffgehäuse	16 Stück	80 Stück	6,03	482,40

Dichtheitsprüfung Fit Test

Foto	Artikelnr.	Bestellnr.	Kurzbeschreibung	KP	VE	Preis / Stück	Preis / VE
	FT 10	90FT10	Set	1 Stück	1 Stück	148,13	148,13
	FT 11	90FT11	Sensitivity Test Lösung, Flasche á 55ml	1 Stück	6 Stück	26,74	160,44
	FT12	90FT12	Test Lösung, Flasche á 55ml	1 Stück	6 Stück	24,58	147,48

Jupiter™ Gebläseatemschutzsystem

Jupiter komfortable, leicht zu handhabende Gebläseeinheit, Schutz gegen Gase, Dämpfe und Partikel. Achtung!: Zum Einsatz in Explosionsbereichen muss das Gerät mit Ex-Schutz-Batterie (085-12-00P) und Ex-Schutz-Überzug (085-11-00P) ausgestattet sein.

Foto	Artikelnr.	Bestellnr.	Kurzbeschreibung	KP	VE	Preis / Stück	Preis / VE
	085-00-10P	0850010P	Gebläseeinheit mit dekontaminierbarem Komfort-Gürtel, Kalibriereinheit und Luftstromindikator	1 Stück	1 Stück	526,69	526,69
	JP-RTU-1	90JPRTU	Starterpaket: Gebläseeinheit mit Gürtel, Luftstromindikator, Kalibrierröhrchen, 8Std-Batterie, elektronisches Ladegerät, 2 A2P Filter, 4 Vorfilter, Längenverstellbarer Schlauch BT30	1 Stück	1 Stück	972,53	972,53

Jupiter™ Batterien & Ladegeräte

Foto	Artikelnr.	Bestellnr.	Kurzbeschreibung	KP	VE	Preis / Stück	Preis / VE
	007-00-63P	0070063P	Batterie, 4 Std. 3-pol. Buchse	1 Stück	1 Stück	174,05	174,05
	007-00-64P	0070064P	Batterie, 8 Std. 3-pol. Buchse	1 Stück	1 Stück	271,85	271,85
	085-12-00P	0851200P	Ex-Schutz-Batterie 4 Std. mit Ex-Schutzhülle und Gürtelclip	1 Stück	1 Stück	313,18	313,18
	CHG-02EU	CHG02EU	Ladegerät 3-pol.	1 Stück	1 Stück	155,81	155,81
	003-00-59P	0030059P	10er Ladestation für Jupiter-Batterien	1 Stück	1 Stück	2.026,15	2.026,15



Jupiter™ Filter

Foto	Artikelnr.	Bestellnr.	Kurzbeschreibung	KP	VE	Preis / KP	Preis / VE
	450-00-25P	4500025P	Partikelfilter m. Filterabdeckung	1 Paar	12 Paar	28,66	343,92
	453-00-25P	4530025P	AP Kombifilter m. Filterabdeckung	1 Paar	6 Paar	48,82	292,92
	456-18-25P	4561825P	ABEP Kombifilter m. Filterabdeckung	1 Paar	6 Paar	63,22	379,32
	453-09-25P	4530925P	ABEKP Kombifilter m. Filterabdeckung	1 Paar	6 Paar	73,70	442,20



Jupiter™ Filter

Foto	Artikelnr.	Bestellnr.	Kurzbeschreibung	KP	VE	Preis / KP	Preis / VE
	461-00-02P	4610002P	Vorfilter	24 Stück	120 Stück	12,48	62,40



Jupiter™ Zubehör

Foto	Artikelnr.	Bestellnr.	Kurzbeschreibung	KP	VE	Preis / Stück	Preis / VE
	021-14-12P	0211412P	Kalibriereinheit & Luftstromindikator	1 Stück	1 Stück	42,38	42,38
	021-18-06RM	0211806R	Filterdichtung	1 Stück	20 Stück	0,88	17,60
	022-25-03P4	0222503P	Textiler Komfortgürtel	1 Stück	4 Stück	90,76	363,04
	022-25-10P4	0222510P	Hosenträger für Komfortgürtel	1 Stück	1 Stück	88,95	88,95
	085-01-00P	0850100P	Gebläse-Modul einschl. Ersatz-Filterdichtungen	1 Stück	1 Stück	241,80	241,80
	085-06-10P	0850610P	Kontroll-Modul (Elektronik)	1 Stück	1 Stück	256,00	256,00
	085-11-00P	0851100P	Ex-Schutz Überzug	1 Stück	1 Stück	82,14	82,14
	BLT-12	90BLT12	Komfortgürtel, dekontaminierbar mit Clip	1 Stück	1 Stück	79,41	79,41
	BLT-15	90BLT15	Gürtel Clip	1 Stück	5 Stück	4,55	22,75

Versaflo™ Gebläseeinheit TR-300

Foto	Artikelnr.	Bestellnr.	Kurzbeschreibung	KP	VE	Preis / Stück	Preis / VE
	TR-302E	TR302E	Gebläseeinheit mit Filterabdeckung, Luftstromindikator	1 Stück	1 Stück	443,43	443,43
	TR-315E	TR315E	Starterpaket: TR-302E, P-Filter, Vorfilter, Standard-Gürtel, Hochleistungsbatterie, Ladegerät, BT-30 längenverstellbarer Luftschlauch	1 Stück	1 Stück	692,09	692,09

Versaflo™ Batterien & Ladegeräte für TR-300

Foto	Artikelnr.	Bestellnr.	Kurzbeschreibung	KP	VE	Preis / Stück	Preis / VE
	TR-330	TR330	Standard Batterie 5-6 h	1 Stück	1 Stück	141,48	141,48
	TR-332	TR332	Hochleistungs-Batterie 10 - 12 h	1 Stück	1 Stück	217,38	217,38

Versaflo™ Batterien & Ladegeräte für TR-300

Foto	Artikelnr.	Bestellnr.	Kurzbeschreibung	KP	VE	Preis / Stück	Preis / VE
	TR-340	TR340	Ladeschale (Ersatz)	1 Stück	1 Stück	106,36	106,36
	TR-341E	TR341E	Einzel-Ladegerät	1 Stück	1 Stück	158,72	158,72
	TR-344E	TR344E	4-fach Ladestation	1 Stück	1 Stück	594,81	594,81



Versaflo™ Filter für TR-300

Foto	Artikelnr.	Bestellnr.	Kurzbeschreibung	KP	VE	Preis / Stück	Preis / VE
	TR-362E	TR362E	Funkensperre	1 Stück	1 Stück	6,52	6,52
	TR-370	TR370	Filterabdeckung	1 Stück	1 Stück	12,59	12,59
	TR-3600	TR3600	Vorfilter	10 Stück	100 Stück	1,35	135,00
	TR-3710E	TR3710E	Partikelfilter	1 Stück	5 Stück	24,08	120,40
	TR-3800E	TR3800E	Partikelfilter mit Aktivkohleschicht gegen Gerüche & organ. Gase unter AGW	1 Stück	5 Stück	30,11	150,55
	TR-3820E	TR3820E	Partikelfilter mit Aktivkohleschicht gegen saure Gase unter AGW	1 Stück	5 Stück	32,22	161,10

Versaflo™ Zubehör für TR-300

Foto	Artikelnr.	Bestellnr.	Kurzbeschreibung	KP	VE	Preis / Stück	Preis / VE
	TR-325	TR325	Standardgürtel	1 Stück	1 Stück	18,47	18,47
	TR-326	TR326	Ledergürtel	1 Stück	1 Stück	44,31	44,31
	TR-327	TR327	Dekontaminierbarer Gürtel	1 Stück	1 Stück	48,00	48,00
	BPK-01	BPK01	Rückentragplatte	1 Stück	1 Stück	78,03	78,03



Versaflo™ Serie V

Foto	Artikelnr.	Bestellnr.	Kurzbeschreibung	KP	VE	Preis / Stück	Preis / VE
	V-100E	V100E	Druckluftkühlung	1 Stück	1 Stück	454,30	454,30
	V-200E	V200E	Druckluftwärmung	1 Stück	1 Stück	583,93	583,93
	V-500E	V500E	Druckluftregleinheit, 170-305 L/min, komplett mit Gürtel, ohne Stecknippel	1 Stück	1 Stück	254,17	254,17







Versaflo™ Zubehör

Foto	Artikelnr.	Bestellnr.	Kurzbeschreibung	KP	VE	Preis / Stück	Preis / VE
	023-06-30P	0230630P	Luftschlauch-Adapter f. V100E	1 Stück	1 Stück	71,31	71,31
	023-06-50P	0230650P	Komfort-Polster f. V100E, V200E	1 Stück	5 Stück	65,32	326,60
	530-12-52P	5301252P	Stecknippel (PA/3ST) Typ Rectus 25 mit 1/4" Außengewinde	1 Stück	3 Stück	12,57	37,71
	023-05-51P	0230551P	Ersatzfilter für V-500E (PA/5ST) einschl. Dichtungsring	1 Stück	5 Stück	33,77	168,85
	301-00-62P	3010062P	Gürtel (PA/5ST)	1 Stück	5 Stück	18,63	93,15

Druckluftfiltereinheit Aircare™

Foto	Artikelnr.	Bestellnr.	Kurzbeschreibung	KP	VE	Preis / Stück	Preis / VE
 NEU	ACU-03	ACU03	Wandmontage ohne Kupplungen	1 Stück	1 Stück	555,78	555,78
 NEU	ACU-04	ACU04	freistehend ohne Kupplungen	1 Stück	1 Stück	646,06	646,06
	ACU-10	ACU10	Filtersatz für ACU-01 & ACU-02, 3-teilig	1 Stück	1 Stück	118,44	118,44

Aircare™ Zubehör

Foto	Artikelnr.	Bestellnr.	Kurzbeschreibung	KP	VE	Preis / Stück	Preis / VE
	ACU-14	ACU14	Manometer	1 Stück	1 Stück	51,77	51,77
	ACU-20	ACU20	Filtergehäuse mit Sichtglas für Stufe 1+2	1 Stück	1 Stück	127,26	127,26
	ACU-21	ACU21	Verriegelungskit	1 Stück	1 Stück	37,40	37,40
	ACU-22	ACU22	Spannfeder u. Verbindungsteil für Filterelement	1 Stück	1 Stück	28,70	28,70
	ACU-23	ACU23	Differenzdruckanzeige	1 Stück	1 Stück	40,60	40,60
	ACU-25	ACU25	Filtergehäuse mit Sichtglas für Stufe 3	1 Stück	1 Stück	48,90	48,90
	530-11-76P	5301176P	Filtersatz für Aircare 500GR, 3-teilig	1 Stück	1 Stück	105,17	105,17

Druckluftschläuche & Zubehör

Foto	Artikelnr.	Bestellnr.	Kurzbeschreibung	KP	VE	Preis / Stück	Preis / VE
	308-00-72P	3080072P	Schlauch 10m, antistatisch und hitzebeständig, beidseitig 3/8" Außengewinde	1 Stück	1 Stück	239,91	239,91
	308-00-30P	3080030P	Druckluftschlauch 10m (Standard), beidseitig 3/8" Außengewinde	1 Stück	1 Stück	84,90	84,90
	308-00-31P	3080031P	Druckluftschlauch 30m (Standard), beidseitig 3/8" Außengewinde	1 Stück	1 Stück	158,36	158,36
	308-00-40P	3080040P	Spiralschlauch 7,5m für Druckluft, beidseitig 3/8" Außengewinde	1 Stück	1 Stück	131,10	131,10
	312-03-00P	3120300P	3-fach Kupplung 3/8" Innengewinde plus Adapter mit 3/8" Außengewinde	1 Stück	3 Stück	47,36	142,08
	312-03-01P	3120301P	2-fach Kupplung 3/8" Innengewinde plus Adapter mit 3/8" Außengewinde	1 Stück	3 Stück	22,43	67,29
	530-12-82P	5301282P	Kupplung und Stecknippelsatz (PA/3Paar) Typ Rectus 25 mit 3/8" Innengewinde	1 Stück	3 Stück	81,64	244,92
	530-12-85P	5301285P	Verbindungsstück für Druckluftschlauch (PA/3ST) beidseitig 3/8" Innengewinde	1 Stück	3 Stück	10,81	32,43





Verbindungsschläuche

Foto	Artikelnr.	Bestellnr.	Kurzbeschreibung	KP	VE	Preis / Stück	Preis / VE
	BT-20L	BT20L	PU-Leichtschlauch mit Stahlspirale, lang: 96,5cm	1 Stück	1 Stück	40,37	40,37
	BT-20S	BT20S	PU-Leichtschlauch mit Stahlspirale, kurz: 73,5cm	1 Stück	1 Stück	40,37	40,37
	BT-30	BT30	Längenverstellbarer Luftschlauch 52,5 - 85,0cm	1 Stück	1 Stück	50,88	50,88
	BT-40	BT40	Hochleistungschlauch f. starke Beanspruchung 84cm	1 Stück	1 Stück	94,98	94,98
	BT-922	BT922	Leichter Schlauchüberzug aus Polypropylen	1 Stück	5 Stück	2,75	13,75
	BT-926	BT926	Schlauchüberzug, hitzebeständig und schwer entflammbar für BT20, BT30, BT40	1 Stück	1 Stück	65,78	65,78

Druckluftunterstütztes Atemschutz-Basissystem S-200+







Foto	Artikelnr.	Bestellnr.	Kurzbeschreibung	KP	VE	Preis / Stück	Preis / VE
	S-200+	90S200+	Inhalt: Regeleinheit, Gürtel, Atemluftschlauch, Überdruckventile	1 Stück	1 Stück	386,27	385,27

S-200+ Zubehör

Foto	Artikelnr.	Bestellnr.	Kurzbeschreibung	KP	VE	Preis / Stück	Preis / VE
	301-00-62P	3010062P	Gürtel Flowstream	1 Stück	5 Stück	18,63	93,15
	C-340	90C340	Überdruckventile	1 Stück	2 Stück	29,94	59,87
	S-212	90S212	Regeleinheit	1 Stück	1 Stück	201,55	201,55
	S-222	90S222	Atemschlauch	1 Stück	1 Stück	150,17	150,17
	C-231	906781	Schlauch Kit für Farbspritzpistole	1 Stück	6 Stück	64,77	388,62

Kopfteile Serie S

Leichte, komfortable Leichthauben mit geprüftem Gesichts- u. Augenschutz nach EN166F und je nach Modell Hals- u. Schulterabdeckung. Als Einwegprodukt oder in der Premium-Ausführung. Ergonomisches Kopfbanddesign für versch. Kopfgrößen. Schutzstufe TH3

Foto	Artikelnr.	Bestellnr.	Kurzbeschreibung	KP	VE	Preis / Stück	Preis / VE
	S-133S	S133S	Einweg-Leichthaube weiß Größe S/M	1 Stück	1 Stück	36,99	36,99
	S-133L	S133L	Einweg-Leichthaube weiß Größe M/L	1 Stück	1 Stück	36,99	36,99
	S-333SG	S333SG	Einweg-Leichthaube grau, robust, weich, fusselarm Größe S/M	1 Stück	1 Stück	73,35	73,35
	S-333LG	S333LG	Einweg-Leichthaube grau, robust, weich, fusselarm Größe M/L	1 Stück	1 Stück	73,35	73,35
	S-433S	S433S	Einweg-Leichthaube weiß, mit Hals-/Schulter- abdeckung Größe S/M	1 Stück	1 Stück	69,96	69,96
	S-433L	S433L	Einweg-Leichthaube weiß, mit Hals-/Schulter- abdeckung Größe M/L	1 Stück	1 Stück	69,96	69,96
	S-533S	S533S	Einweg-Leichthaube weiß, mit Hals-/Schulterab- deckung, robust, weich, fusselarm Größe S/M	1 Stück	1 Stück	81,01	81,01
	S-533L	S533L	Einweg-Leichthaube weiß, mit Hals-/Schulterab- deckung, robust, weich, fusselarm Größe M/L	1 Stück	1 Stück	81,01	81,01
	S-655	S655	Premium Mehrweg-Leichthaube mit Hals-/ Schulterabdeckung, Premium-Kopfhalterung, Halsabdichtung, geräuscharmes Material	1 Stück	1 Stück	69,85	69,85
	S-605-10	S60510	Ersatzhaube für S-655	1 Stück	10 Stück	35,83	358,30
	S-657	S657	Premium Mehrweg-Leichthaube mit Hals-/ Schulterabdeckung, Premium-Kopfhalterung, doppelt konstruierte Halsabdichtung, geräusch- armes Material	1 Stück	1 Stück	68,44	68,44
	S-607-10	S60710	Ersatzhaube für S-657	1 Stück	10 Stück	34,77	347,70

Kopfteile Serie S

Leichte, komfortable Leichthauben mit geprüfem Gesichts- u. Augenschutz nach EN166F und je nach Modell Hals- u. Schulterabdeckung. Als Einwegprodukt oder in der Premium-Ausführung. Ergonomisches Kopfbanddesign für versch. Kopfgrößen. Schutzstufe TH3

Foto	Artikelnr.	Bestellnr.	Kurzbeschreibung	KP	VE	Preis / Stück	Preis / VE
	S-757	S757	Premium Mehrweg-Leichthaube mit Hals-/Schulterabdeckung, Premium-Kopfhalterung, doppelt konstruierte Halsabdichtung, Spezialmaterial	1 Stück	1 Stück	71,75	71,75
	S-707-10	S70710	Ersatzhaube für S-757	1 Stück	10 Stück	38,42	384,20
	S-855E	S855E	Premium Mehrweg-Leichthaube mit Hals-/Schulterabdeckung, Premium-Kopfhalterung, Halsabdichtung, Chemikalienbeständig	1 Stück	1 Stück	119,88	119,88
	S-805E-5	S805E5	Ersatzhaube für S-855E	1 Stück	5 Stück	77,76	388,80

Zubehör für Kopfteile Serie S

Foto	Artikelnr.	Bestellnr.	Kurzbeschreibung	KP	VE	Preis / Stück	Preis / VE
	S-920S	S920S	Visierschutzfolie für Einweg-Leichthauben Größe S/M	10 Stück	40 Stück	2,09	83,60
	S-920L	S920L	Visierschutzfolie für Einweg-Leichthauben Größe M/L	10 Stück	40 Stück	2,09	83,60
	S-922	S922	Visierschutzfolie für Premium Mehrweg-Leichthauben S-600 / S-700	10 Stück	40 Stück	2,09	83,60
	S-953	S953	Komfortpad für Premium Kopfhalterung	5 Stück	20 Stück	1,85	37,00
	S-954	S954	Komfortpad, größenregulierend, für die Premium Kopfhalterung	5 Stück	20 Stück	2,95	59,00
	S-955	S955	Einstellring für den Luftstrom der Premium Kopfhalterung	1 Stück	1 Stück	6,93	6,93
	S-956	S956	Dichtungsring für den Schlaucheinlass der Premium Kopfhalterung	1 Stück	1 Stück	5,92	5,92
	S-957S	S957S	Komfortpad für die Kopfhalterung der Einweg-Leichthauben Größe S/M	5 Stück	20 Stück	1,85	37,00
	S-957L	S957L	Komfortpad für die Kopfhalterung der Einweg-Leichthauben Größe M/L	5 Stück	20 Stück	1,85	37,00

Kopfteile Serie M

















Gut ausbalancierte Kopfteile mit sehr geringem Gewicht, Ratschensystem zur individuellen Größeneinstellung, einstellbarer Luftstrom im Kopfteil

Foto	Artikelnr.	Bestellnr.	Kurzbeschreibung	KP	VE	Preis / Stück	Preis / VE
	M-106	M106	Gesichtsschild, Komfort Gesichtsabdichtung, Polycarbonat Visier klar	1 Stück	1 Stück	171,56	171,56
	M-107	M107	Gesichtsschild, Gesichtsabdichtung (schwer entflammbar), Polycarbonat Visier klar	1 Stück	1 Stück	171,56	171,56
	M-306	M306	Schutzhelm, Komfort Gesichtsabdichtung, Polycarbonat Visier klar	1 Stück	1 Stück	277,60	277,60
	M-307	M307	Schutzhelm, Gesichtsabdichtung (schwer entflammbar), Polycarbonat Visier klar	1 Stück	1 Stück	286,17	286,17
	M-406	M406	Schutzhelm, strapazierfähige Hals-/Schulterabdeckung, Polycarbonat Visier klar	1 Stück	1 Stück	399,26	399,26
	M-407	M407	Schutzhelm, hitzebeständige Hals-/Schulterabdeckung, Polycarbonat Visier klar	1 Stück	1 Stück	427,12	427,12

Zubehör für Kopfteile Serie M

Foto	Artikelnr.	Bestellnr.	Kurzbeschreibung	KP	VE	Preis / Stück	Preis / VE
	M-116	M116	Luftstromregler für M-100	1 Stück	1 Stück	9,96	9,96
	M-150	M150	Kopfband	1 Stück	1 Stück	27,73	27,73
	M-154	M154	Stirnabdichtung (f. Visier) für M-100	1 Stück	1 Stück	15,82	15,82
	M-316	M316	Luftstromregler für M-300 und M-400	1 Stück	1 Stück	11,84	11,84
	M-350	M350	Kopfhalterung für M-300 und M-400	1 Stück	1 Stück	43,46	43,46
	M-354	M354	Stirnabdichtung für M-300 und M-400	1 Stück	1 Stück	27,57	27,57
	M-441	M441	Klemmdichtung für M-400	1 Stück	1 Stück	9,00	9,00
	M-444	M444	Innerer Halsschutz für M-400	1 Stück	1 Stück	34,55	34,55

Zubehör für Kopfteile Serie M

Foto	Artikelnr.	Bestellnr.	Kurzbeschreibung	KP	VE	Preis / Stück	Preis / VE
	M-447	M447	Flammenbeständige Hals- und Schulterabdeckung für M-400	1 Stück	1 Stück	129,57	129,57
	M-448	M448	Strapazierfähige Hals- und Schulterabdeckung für M-400	1 Stück	1 Stück	79,73	79,73
	M-919	M919	Visier-Fixierungs-Knöpfe blau	10 Stück	10 Stück	1,36	13,60
	M-920	M920	Visierahmen	1 Stück	1 Stück	38,83	38,83
	M-921	M921	Visierdichtung	5 Stück	5 Stück	19,78	98,90
	M-927	M927	Ersatzvisier	5 Stück	5 Stück	27,10	135,50
	M-928	M928	Visierschutzfolien für alle Modelle der M-Serie	10 Stück	40 Stück	1,23	49,20
	M-935	M935	Standard Gesichtsabdichtung weiss für M-100, M-300	5 Stück	5 Stück	14,07	70,35
	M-936	M936	Komfort Gesichtsabdichtung schwarz für M-100, M-300	5 Stück	5 Stück	18,12	90,60
	M-937	M937	Flammenbeständige Gesichtsabdichtung für M-100, M-300	5 Stück	5 Stück	18,12	90,60
	M-956	M956	Komfortpad zum Aufkleben auf Kopfband	10 Stück	10 Stück	3,14	31,40
	M-957 / L-115	0808003P	Stirnpolster	2 Stück	20 Stück	4,65	93,00
	M-958 / L-112	0808001P	Kinnriemen	2 Stück	2 Stück	15,41	30,82
	M-960	M960	Befestigungsatz für Visierahmen (Aufnahme am Visierahmen, Metallfedern und Rückenplatte)	1 Stück	1 Stück	23,75	23,75
	M-972	M972	Flammenbeständige Abdeckhaube orange-schwarz	1 Stück	1 Stück	23,75	23,75
	M-976	M976	Kopf-, Nacken- und Schulterabdeckung weiss für außen für M-100, M-300	1 Stück	1 Stück	28,78	28,78
	H31P3AF 300	H31P3AF3	Kapselgehörschutz für Helmadaption für M-100, M-300	1 Paar	6 Paar	19,77	118,62

DIN Schraubfilter

Foto	Artikelnr.	Bestellnr.	Kurzbeschreibung	KP	VE	Preis / Stück	Preis / VE
	453-00-02P	4530002P	A2-P3R Schraubfilter, weiß/braun	3 Stück	18 Stück	21,76	391,68
	453-01-02P	4530102P	E2-P3R Schraubfilter, weiß/gelb	3 Stück	3 Stück	26,90	80,70
	453-09-20P	4530920P	A2B2E2K2-P3R Schraubfilter, weiß/braun/grau/gelb/grün	3 Stück	3 Stück	36,79	110,37
	450-00-02P	4500002P	P3 Schraub-Partikelfilter, Standard (weiß)	1 Stück	36 Stück	10,58	380,88
	461-00-02P	4610002P	Vorfilter für Schraubfilter	24 Stück	120 Stück	0,52	62,40
	461-00-20P	4610020P	Vorfilter mit Halterung	1 Stück	50 Stück	0,82	41,00

Kopfteil Serie M-100

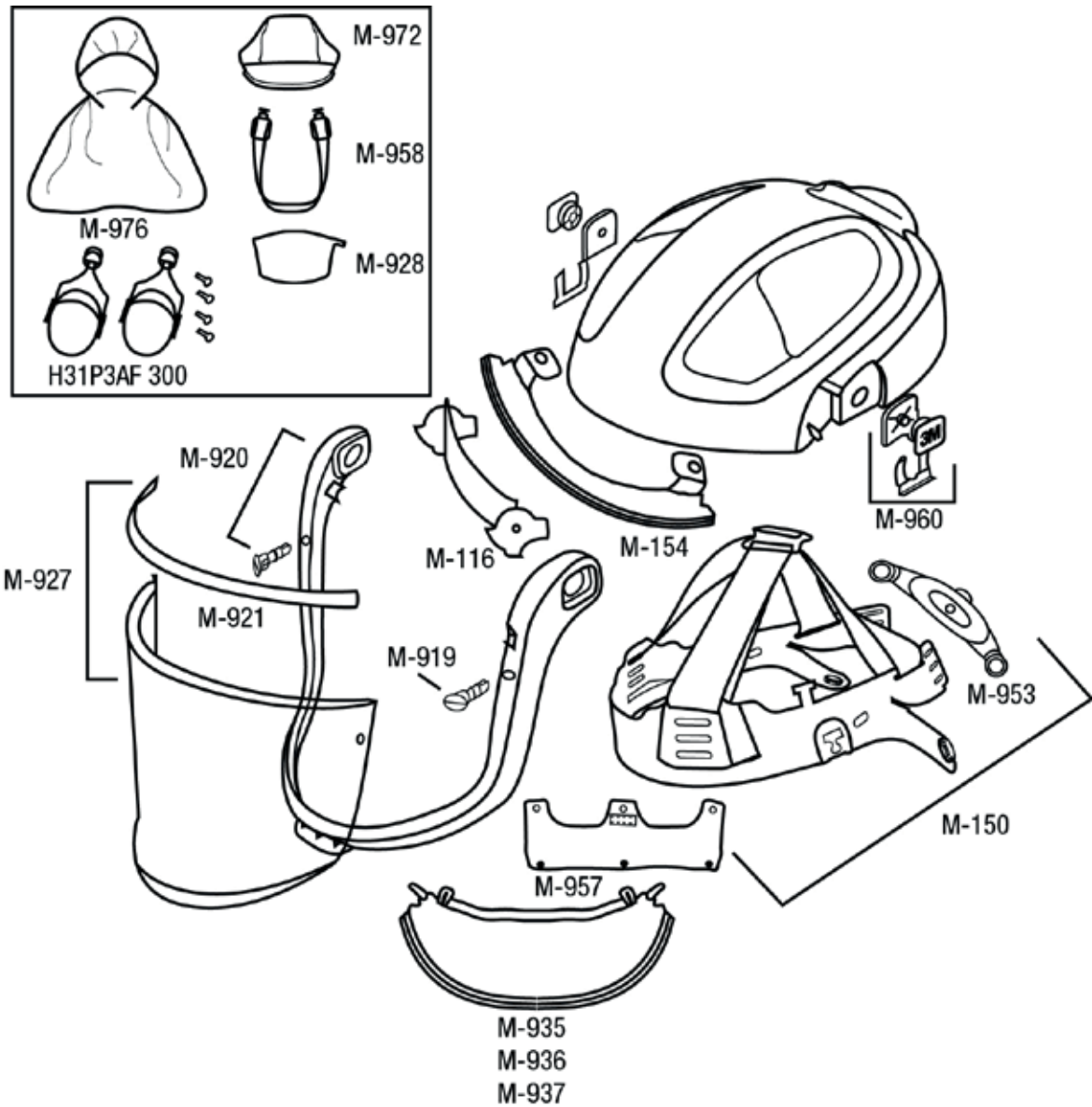

Kopfteil Serie M-300

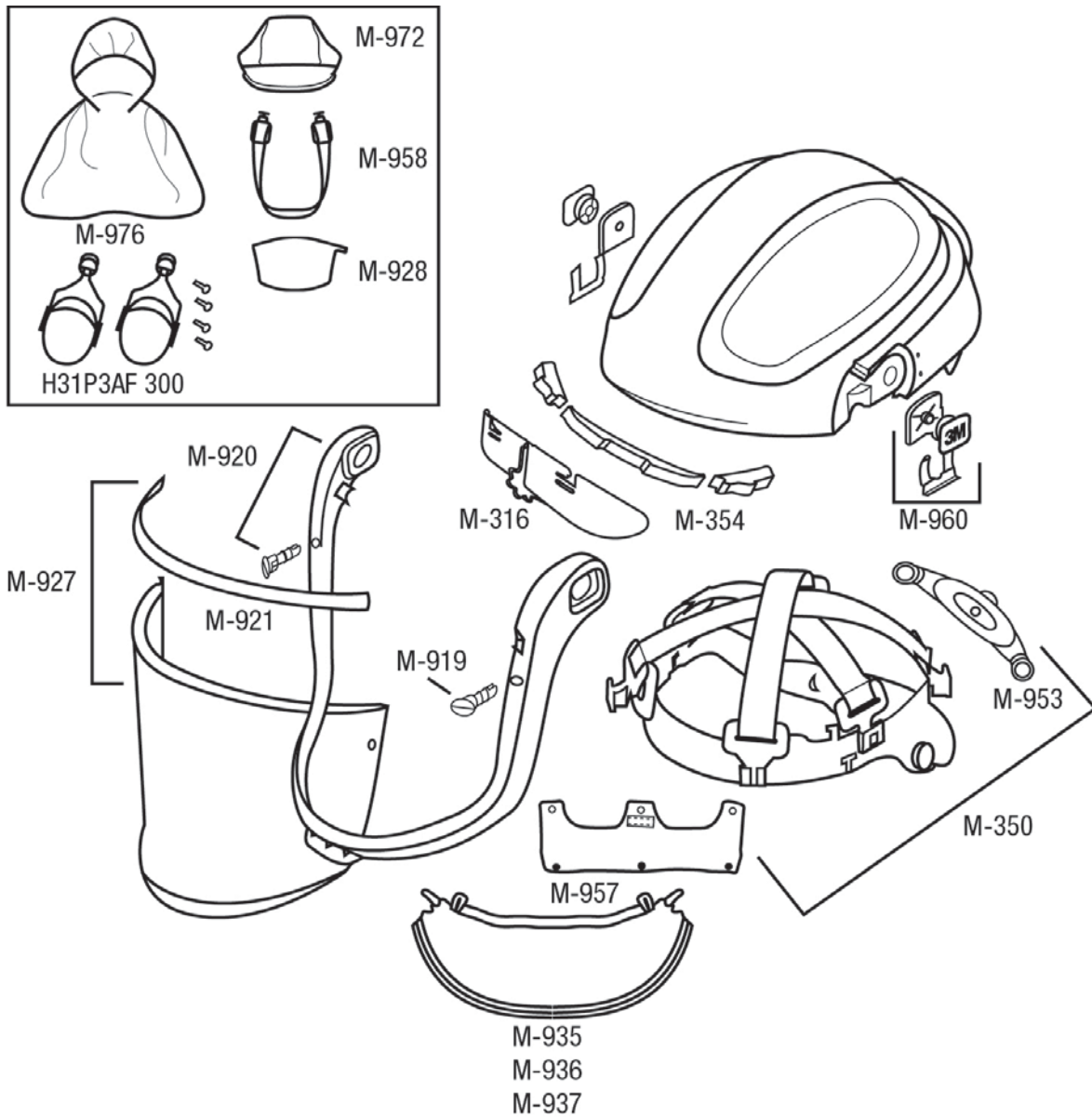

Kopfteil Serie M-400

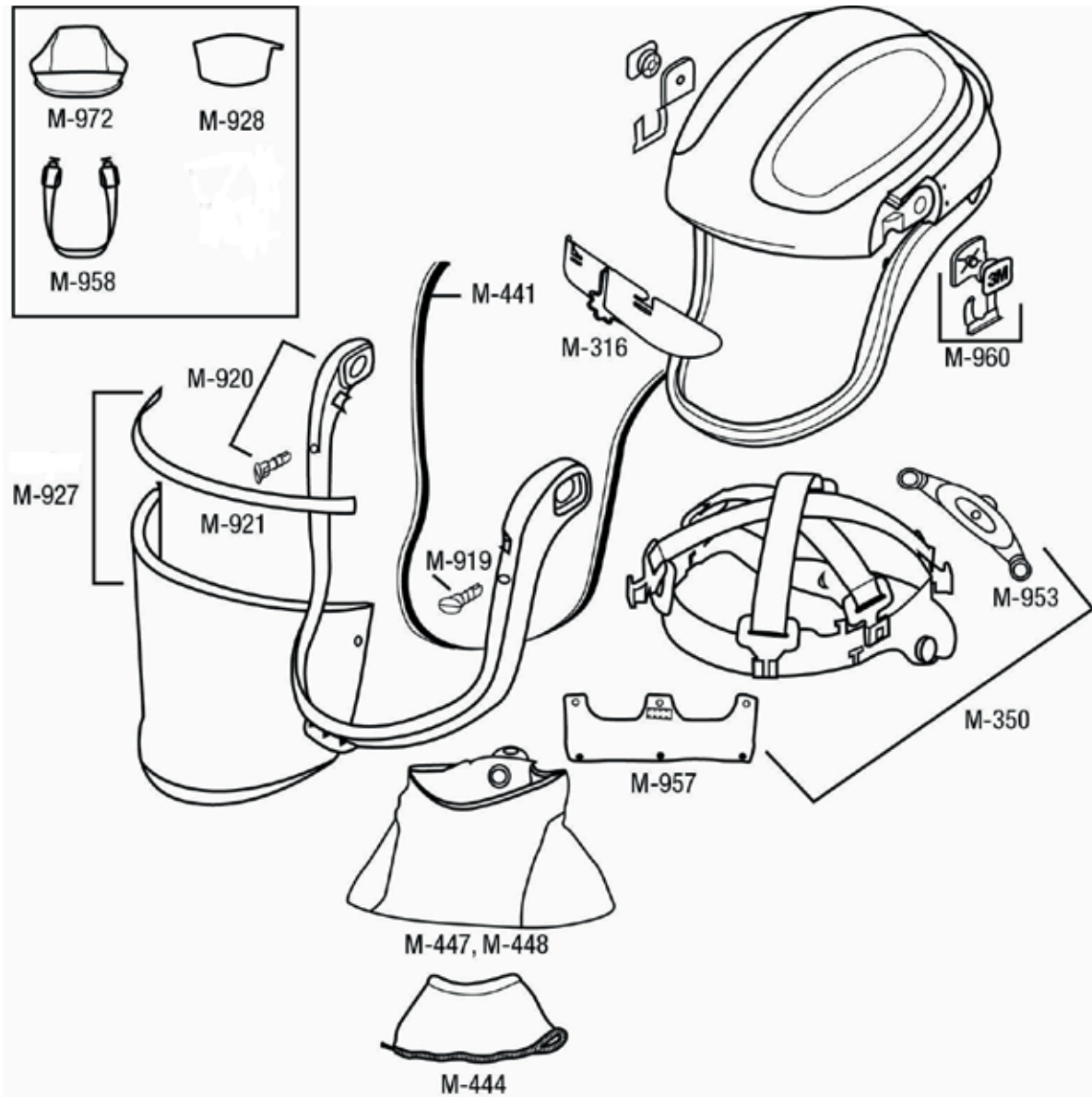

Versaflor™ Serie V

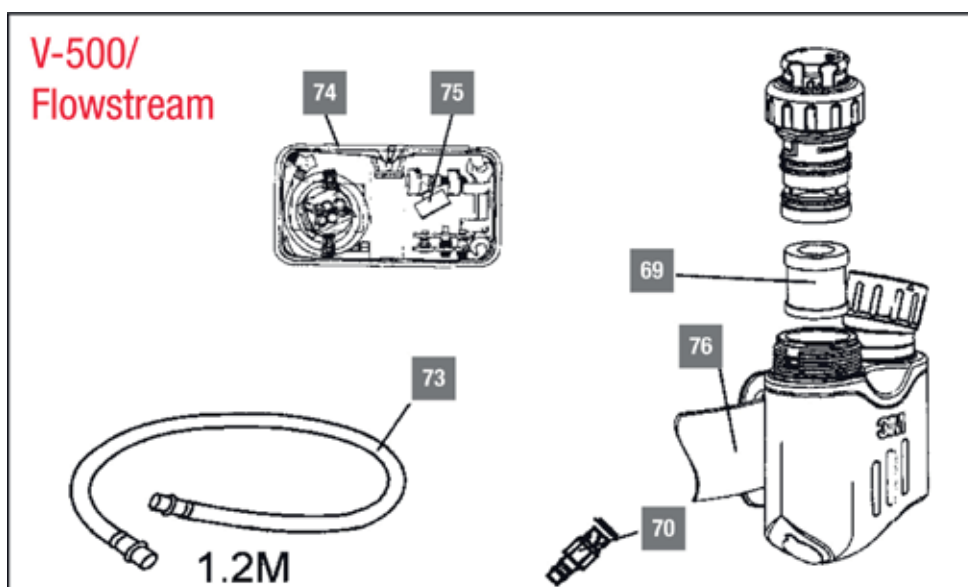
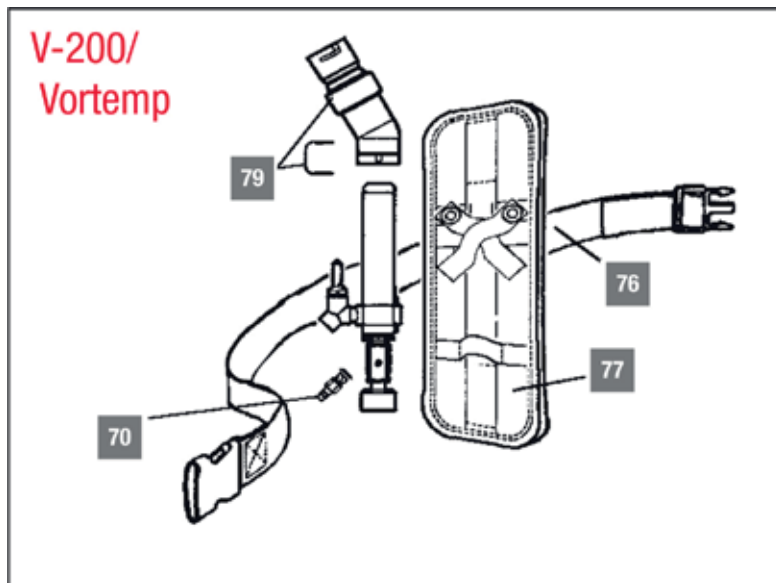
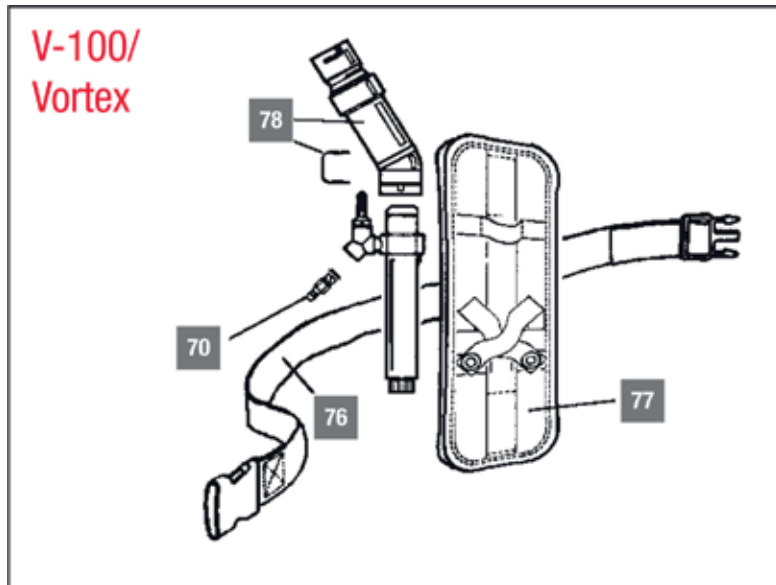

Versaflor™ Gebläseeinheit TR-300

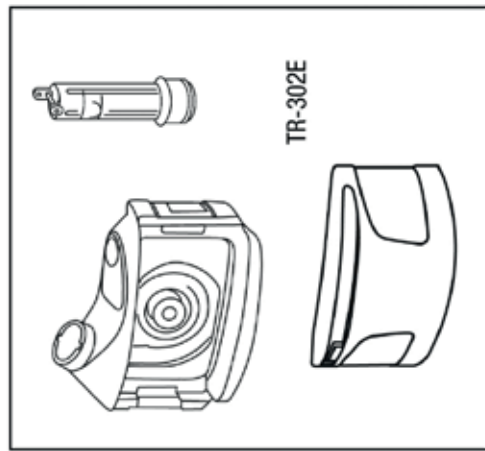
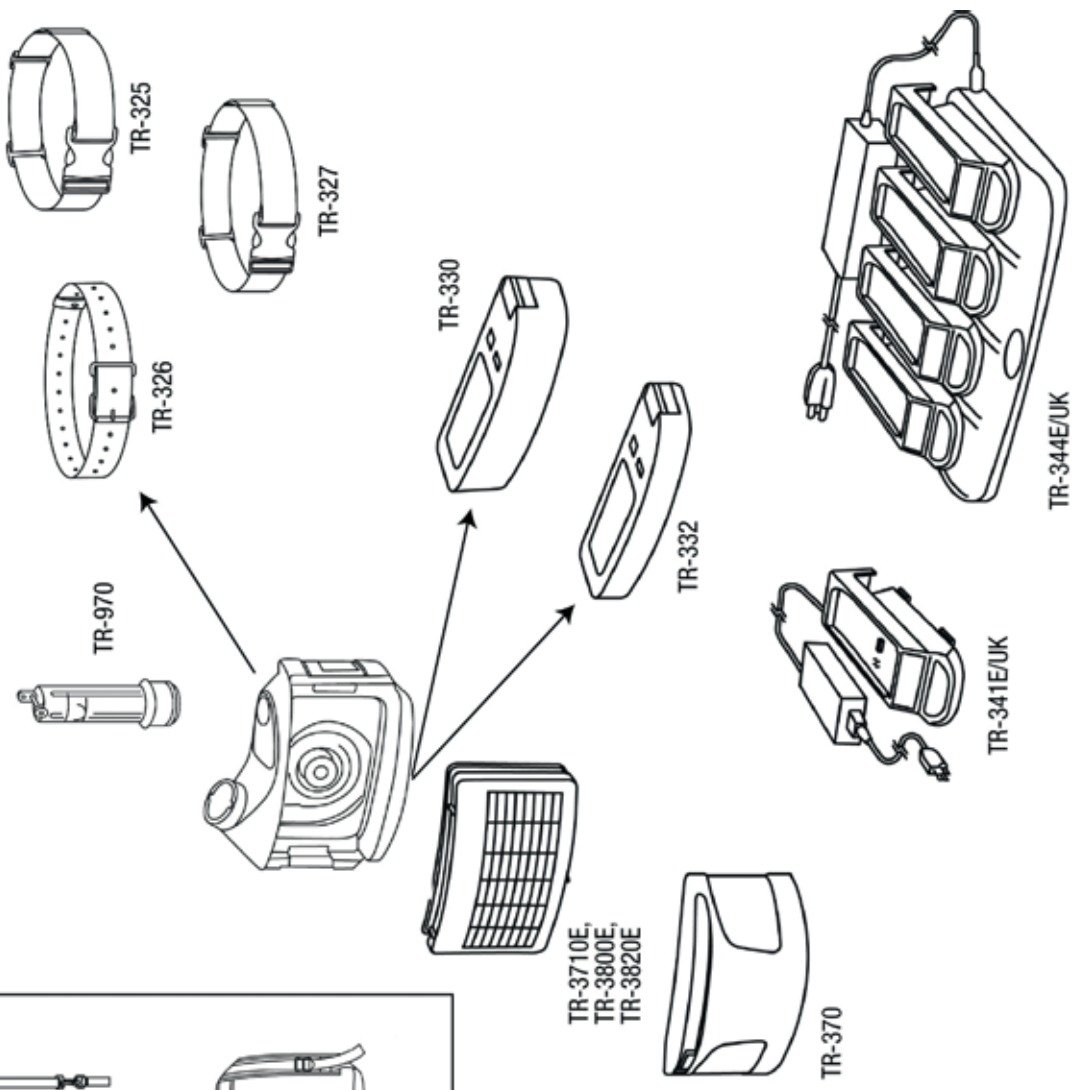
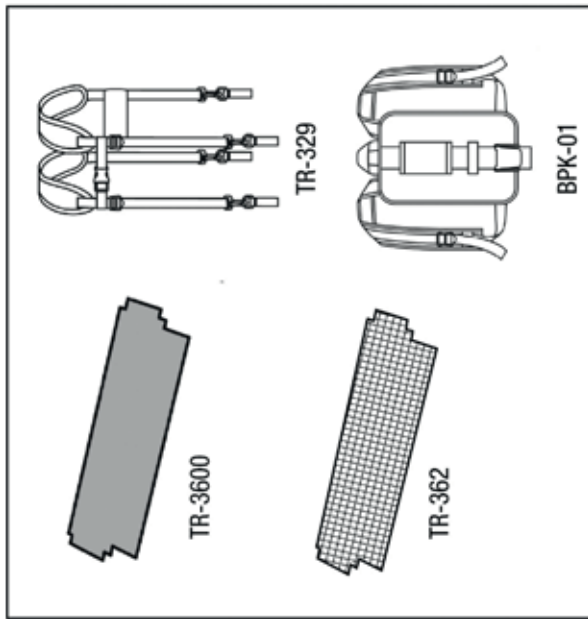

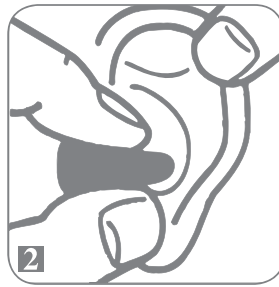
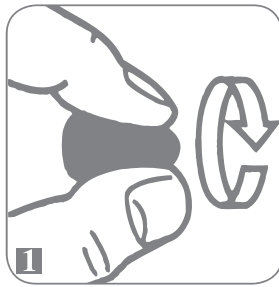

3M™ Gehörschutz – gewusst wie Zum richtigen Einsetzen der Stöpsel

Einweg-Gehörschutzstöpsel sind gemäß der Abbildungen vor Gebrauch vorzuformen. Beim Einführen des Stöpsels in den Gehörgang ist darauf zu achten, dass das Ohr mittels eines Griffes über den Kopf hochgezogen wird. Falls der Stöpsel sich während des Tragens im Ohr lockert, sollte er vorsichtig und gemäß der Abbildungen erneut eingeführt werden.



Lärmindikatoren

Foto	Artikelnr.	Bestellnr.	Kurzbeschreibung	KP	VE	Preis / Stück	Preis / VE
	NI-100	NI100	Lärmindikator	1 Stück	10 Stück	32,21	322,10
	NI-CHG	NICHG	Ladekabel für NI-100	1 Stück	10 Stück	4,41	44,10

E-A-R Classic Gehörschutzstöpsel

Weiche, energieabsorbierende, vorzuformende Stöpsel aus Polymerschaumstoff; bequemer Sitz, schließt den Gehörgang optimal ab

Foto	Artikelnr.	Bestellnr.	Kurzbeschreibung	KP	VE	Preis / Paar	Preis / VE
	PP-01-002	PP01002	E-A-R Classic SNR = 28 dB Kissenpackung, gelb	250 Paar	1000 Paar	0,19	190,00
	PB-01-000	PB01000	E-A-R Classic SNR = 28 dB hygienisch verpackt im Polybeutel, gelb	200 Paar	1000 Paar	0,18	180,00
	FP-01-000	FP01000	E-A-R Classic SNR = 28 dB 5-Paar Taschenpackung, gelb	250 Paar	1000 Paar	0,18	180,00
	PP-01-200	PP01200	E-A-R Classic II SNR = 28 dB Kissenpackung, gelb	250 Paar	1000 Paar	0,19	190,00
	PB-01-200	PB01200	E-A-R Classic II SNR = 28 dB hygienisch verpackt im Polybeutel, gelb	200 Paar	1000 Paar	0,19	190,00
	FP-01-200	FP01200	E-A-R Classic II SNR = 28 dB 5-Paar Taschenpackung, gelb	50 Pack	1000 Paar	0,18	180,00
	CC-01-000	CC01000	E-A-R Classic II mit Kordel SNR = 29 dB Polybeutel, gelb	200 Paar	2000 Paar	0,49	980,00
	MD-01-002A	MD01002A	Plastik-Wandhalter für alle E-A-R Kleinpackungen	1 Stück	1 Stück	23,21	23,21



PU-Gehörschutzstöpsel

Weiche, vorzuformende PU-Stöpsel für geringen Druck im Gehörgang. Konische Form; glatte, schmutzabweisende Oberfläche für mehr Hygiene.

Foto	Artikelnr.	Bestellnr.	Kurzbeschreibung	KP	VE	Preis / Paar	Preis / VE
	1100	901100	SNR = 37 dB hygienisch verpackt im Polybeutel, orange	200 Paar	1000 Paar	0,16	160,00
	1100DS	901100DS	SNR = 37 dB 2 Paar mit Alu-Aufbewahrungsbox, hakenfähig	1 Set	48 Set	5,26	252,48
	1110	901110	mit Kordel SNR = 37 dB hygienisch verpackt im Polybeutel, orange	100 Paar	500 Paar	0,40	200,00
	1120	901120	SNR = 34 dB hygienisch verpackt im Polybeutel, orange	200 Paar	1000 Paar	0,16	160,00
	1130	901130	mit Kordel SNR = 34 dB hygienisch verpackt im Polybeutel, orange	100 Paar	500 Paar	0,40	200,00
	ES-01-003	ES01003	E-A-RSOFT Yellow Neons Blasts SNR = 36 dB rot/neongelb marmoriert	250 Paar	2500 Paar	0,16	400,00
	ES-01-001	ES01001	E-A-RSOFT Yellow Neons SNR = 36 dB Polybeutel, neongelb	250 Paar	1000 Paar	0,14	140,00
	ES-01-020	ES01020	E-A-RSOFT FX SNR = 39 dB Polybeutel, höchste verfügbare Dämmung, neongelb	200 Paar	2000 Paar	0,18	360,00
	ES-01-005	ES01005	E-A-RSOFT Yellow Neons mit Kordel SNR = 36 dB neongelb	200 Paar	2000 Paar	0,37	740,00

Wiederverwendbare, vorgeformte Gehörschutzstöpsel

Stöpsel mit 3 Lamellen aus flexiblem Material für optimalen Sitz. Bequem zu tragen, hygienisch und leicht zu reinigen.

Foto	Artikelnr.	Bestellnr.	Kurzbeschreibung	KP	VE	Preis / Paar	Preis / VE
	1261	901261	SNR = 25 dB mit Aufbewahrungsbox inkl. Gürtelclip, orange	50 Paar	250 Paar	1,24	310,00
	1271	901271	mit Kordel SNR = 25 dB mit Aufbewahrungsbox inkl. Gürtelclip, orange	50 Paar	250 Paar	1,79	447,50
	UF-01-000	UF01000	E-A-R ULTRAFIT mit Kordel SNR = 32 dB Kissenpackung, gelb	50 Paar	500 Paar	1,88	940,00



Wiederverwendbare, vorgeformte Gehörschutzstöpsel

Stöpsel mit 3 Lamellen aus flexiblem Material für optimalen Sitz. Bequem zu tragen, hygienisch und leicht zu reinigen.





Foto	Artikelnr.	Bestellnr.	Kurzbeschreibung	KP	VE	Preis / Paar	Preis / VE
	UF-01-020	UF01020	E-A-R ULTRAFIT mit Kordel SNR = 32 dB mit Aufbewahrungbox inkl. Gürtelclip, gelb	50 Paar	200 Paar	1,96	392,00
	TR-01-100	TR01100	E-A-R Tracers SNR = 32 dB mit Aufbewahrungsbox, metalldetektierbar, blau	50 Paar	200 Paar	2,83	566,00
	TR-01-000	TR01000	E-A-R Tracers SNR = 32 dB Kissenpackung, metalldetektierbar, blau	50 Paar	200 Paar	2,11	422,00
	TR-01-001	TR01001	E-A-R Tracers 20 SNR = 20 dB Kissenpackung, metalldetektierbar, mit oder ohne Kordel, blau	50 Paar	500 Paar	2,88	1.440,00

Gehörschutzstöpsel mit Stiel

Leicht in den Gehörgang einzuführen, dank des flexiblen, hygienischen Stiels. Hygienischste Form des Gehörschutzstöpsels, waschbar und mehrfach verwendbar. Eignen sich in besonders stark verschmutzter Umgebung.

Foto	Artikelnr.	Bestellnr.	Kurzbeschreibung	KP	VE	Preis / Paar	Preis / VE
	EX-01-021	EX01021	E-A-R Push-In mit Stiel SNR = 38 dB Polybeutel, gelb	100 Paar	400 Paar	0,35	140,00
	PN-01-004	PN01004	No-Touch mit Kordel SNR = 35 dB Polybeutel, purpur	100 Paar	400 Paar	0,74	296,00

Gehörschutzspender & Nachfüllpackungen

Foto	Artikelnr.	Bestellnr.	Kurzbeschreibung	KP	VE	Preis / Paar	Preis / VE
	PD-01-000	PD01000	One-Touch Dispenser Gehörschutzspender ohne Aufsatz	1 Stück	1 Stück	53,43	53,43
	PD-01-001	PD01001	E-A-R Classic Refill Aufsatz	500 Paar	500 Paar	0,15	75,00
	PD-01-002	PD01002	E-A-RSOFT Yellow Neons Refill Aufsatz	500 Paar	500 Paar	0,17	85,00
	PD-01-200	PD01200	E-A-R Classic II Refill Aufsatz	500 Paar	500 Paar	0,15	75,00

Gehörschutzspender & Nachfüllpackungen

Foto	Artikelnr.	Bestellnr.	Kurzbeschreibung	KP	VE	Preis / Paar	Preis / VE
	PD-01-201	PD01201	E-A-R Classic II Nachfüllpackung zum Befüllen des Refill Aufsatzes	500 Paar	2000 Paar	0,15	300,00
	1100R	901100R	1100 Nachfüllpackung zum Befüllen des Refill Aufsatzes	500 Paar	2000 Paar	0,15	300,00
	1100RB	901100RB	1100 Refill Aufsatz	500 Paar	2000 Paar	0,15	300,00
	1120R	901120R	1120 Nachfüllpackung zum Befüllen des Refill Aufsatzes	500 Paar	2000 Paar	0,15	300,00
	1120RB	901120RB	1120 Refill Aufsatz	500 Paar	2000 Paar	0,15	300,00





Bügelgehörschützer

Einfach in der Anwendung, praktisch und sehr komfortabel zu tragen. Schnell auf-/absetzbar, perfekt für den zeitweiligen Einsatz.

Foto	Artikelnr.	Bestellnr.	Kurzbeschreibung	KP	VE	Preis / Stück	Preis / VE
	1310	901310	SNR = 26 dB komfortabel durch elastisches Bügelkonzept	10 Stück	50 Stück	4,96	248,00
	1311	901311	Austauschstöpsel für 1310	20 Paar	100 Paar	1,80	180,00
	EC-01-000	EC01000	E-A-Rcaps SNR = 23 dB sehr leicht, Ersatzstöpsel ES-01-0301	1 Stück	50 Stück	3,99	199,50
	EC-01-000	EC01000X	E-A-Rcaps Großpackung SNR = 23 dB	40 Stück	400 Stück	3,60	1.440,00
	FX-01-000	FX01000	E-A-R Flexicap SNR = 21 dB mit neuartigem Kopfbügel mit Gelenk	10 Stück	40 Stück	5,58	223,20
	ES-01-300	ES01300	Ersatzstöpsel für E-A-Rcaps/E-A-R Flexicap	10 Paar	500 Paar	1,86	930,00
	ES-01-301	ES01301	Ersatzstöpsel für E-A-Rcaps/E-A-R Flexicap, Großpack	50 Paar	500 Paar	1,35	675,00



Bügelgehörschützer

Einfach in der Anwendung, praktisch und sehr komfortabel zu tragen. Schnell auf-/absetzbar, perfekt für den zeitweiligen Einsatz.

Foto	Artikelnr.	Bestellnr.	Kurzbeschreibung	KP	VE	Preis / Stück	Preis / VE
	CF-01-000	CF01000	E-A-R Caboflex SNR = 21 dB mit konisch geformten Stöpsel	1 Stück	40 Stück	6,83	273,20
	CS-01-000	CS01000	Ersatzstöpsel für E-A-R Caboflex	50 Paar	500 Paar	3,94	1.970,00
	RF-01-000	RF01000	E-A-R Reflex SNR = 26 dB mit Gelenk für versch. Tragepositionen	10 Stück	40 Stück	6,30	252,00
	RS-01-000	RS01000	Ersatzstöpsel für E-A-R Reflex	25 Paar	100 Paar	2,65	265,00
	PN-01-010A	PN01010A	Pulsar SNR = 23 dB mit ergonomischem Halsbügel	10 Stück	50 Stück	8,36	418,00



Sonderprodukte & -verpackungen

Einzelverkaufs- u. hakenfähig

Foto	Artikelnr.	Bestellnr.	Kurzbeschreibung	KP	VE	Preis / KP	Preis / VE
	DC-01-003	DC01003	E-A-R AquaFit Junior Schwimmschutz für Kinder, wiederverwendbar. Weich, geschmeidig, extrem lang haltbar; 1 Paar/Pkg.	1 Pkg.	12 Pkg.	4,51	54,12
	DC-01-002	DC01002	E-A-R AquaFit Schwimmschutz für Erwachsene, wiederverwendbar. Weich, geschmeidig, extrem lang haltbar; 1 Paar/Pkg.	1 Pkg.	12 Pkg.	3,80	45,60
	UT-01-003	UT01003	E-A-R UltraTech SNR = 21 dB mit innovativem Filter für Musiker: nahezu linearer Dämmverlauf, transparent; 1 Paar/Pkg.	1 Pkg.	12 Pkg.	22,49	269,88
	FP-01-008A	FP01008A	E-A-R Rfit™ Classic SNR = 28 dB 2 Paar/Pkg.	1 Pkg.	12 Pkg.	2,01	24,12
	UF-01-021	UF01021	ClearE-A-R 20 SNR = 20 dB klar, nahezu unsichtbar im Ohr, mit Aufbewahrungsbox; 1 Paar/Pkg.	1 Pkg.	12 Pkg.	3,80	45,60
	1100P	211000HR	1100 SNR = 37 dB 2 Paar/Pkg.	1 Pkg.	12 Pkg.	1,72	20,64

Sonderprodukte & -verpackungen

Einzelverkaufs- u. hakenfähig

Foto	Artikelnr.	Bestellnr.	Kurzbeschreibung	KP	VE	Preis / KP	Preis / VE
	PN-01-005P	PN01005P	TRI-FLANGE SNR = 29 dB 1 Paar/Pkg.	1 Pkg.	12 Pkg.	3,99	47,88
	BI003	BI003	Aufbewahrungsbox inkl. Gürtelclip für 1 Paar Stöpsel, blau (nicht einzelverkaufs-/ hakenfähig)	1 Stück	800 Stück	0,45	360,00

Neue Maßstäbe
bei Design, Komfort
und Schutz

PELTOR™

Bei Lärm sollte
der Gehörschutz

100%

der Zeit getragen werden.



99 % Tragezeit – Schon fünf Minuten Nachlässigkeit am Tag können die Schutzwirkung des Gehörschutzes entscheidend beeinträchtigen.

90 % Tragezeit – Es ist praktisch kein Schutz gegeben.



Wir leben in einer lauten Welt

Unsere neue Kapselgehörschützerserie 3M™ Peltor™ X ist ein weiterer Schritt in Richtung 3M Ziel, die Anzahl der lärmbedingten Gehörschäden weltweit zu reduzieren. Um einen sicheren Schutz zu gewährleisten, muss der Gehörschutz während des Aufenthalts in lärmbelasteter Umgebung ununterbrochen getragen werden. Das innovative Design bietet einen deutlich höheren Komfort und trägt so dazu bei, gefährliche Nachlässigkeit zu eliminieren. Sie spüren kaum, dass Sie einen Gehörschutz tragen!

The Power to protect your world

www.3M.de/peltorx



3M

3M™ Peltor™ Optime I

Vieleseitig einsetzbarer, leichter Kapselgehörschutz. Schlankes Profil, hoher Tragekomfort, kombinierbar mit anderer Schutzausrüstung. Großzügiger Platz unter den Kapseln sowie weiche, breite Dichtungsringe. Zwei-Punkt-Aufhängung aus rostfreiem Edelstahl gewährleistet niedrigen Anpressdruck.

Foto	Artikelnr.	Bestellnr.	Kurzbeschreibung	KP	VE	Preis / KP	Preis / VE
	H510A-401-GU	H510A401	Kopfbügel, gelb SNR = 27 dB	1 Stück	20 Stück	16,92	338,40
	H510B-403-GU	H510B403	Nackenbügel, gelb SNR = 26 dB	1 Stück	10 Stück	18,05	180,50
	H510F-404-GU	H510F404	Faltbügel, gelb SNR = 28 dB	1 Stück	20 Stück	27,00	540,00
	H510P3E-405-GU	H510P3E4	Helmbefestigung, gelb SNR = 26 dB Steckbefestigung P3E	1 Paar	20 Paar	19,76	395,20
	H510P3E-405-OR	H510P3E0	Helmbefestigung, orange SNR = 26 dB Steckbefestigung P3E	1 Paar	20 Paar	19,76	395,20
	H510P3EB-405-GU	H510P3B	Helmbefestigung, gelb SNR = 26 dB Steckbefestigung P3EB	1 Paar	20 Paar	24,12	482,40
	H510P3K-405-GU	H510P3K	Helmbefestigung, gelb SNR = 26 dB Steckbefestigung P3K für G2000	1 Paar	20 Paar	19,55	391,00
	H510P3A-405-GU	H510P3A4	Helmbefestigung, gelb SNR = 26 dB Schraubbefestigung P3A	1 Paar	20 Paar	19,55	391,00
	H510P3B-405-GU	H510P3B4	Helmbefestigung, gelb SNR = 26 dB Klemmbefestigung P3B	1 Paar	20 Paar	20,75	415,00
	H510P3BB-405-GU	H510P3BB	Helmbefestigung, gelb SNR = 26 dB Klemmbefestigung P3BB	1 Paar	20 Paar	21,08	421,60
	H510P3EA-405-GU	H510P3E	Helmbefestigung, gelb SNR = 26 dB Steckbefestigung P3EA	1 Paar	20 Paar	24,12	482,40
	H510P3F-405-GU	H510P3F4	Helmbefestigung, gelb SNR = 26 dB Klemmbefestigung P3F	1 Paar	20 Paar	21,72	434,40

3M™ Peltor™ Optime I

Vielseitig einsetzbarer, leichter Kapselgehörschutz. Schlankes Profil, hoher Tragekomfort, kombinierbar mit anderer Schutzausrüstung. Großzügiger Platz unter den Kapseln sowie weiche, breite Dichtungsringe. Zwei-Punkt-Aufhängung aus rostfreiem Edelstahl gewährleistet niedrigen Anpressdruck.

Foto	Artikelnr.	Bestellnr.	Kurzbeschreibung	KP	VE	Preis / KP	Preis / VE
	H510P3G-405-GU	H510P3G	Helmbefestigung, gelb SNR = 26 dB Steckbefestigung P3G	1 Paar	20 Paar	20,19	403,80
	H510P3H-405-GU	H510P3H4	Helmbefestigung, gelb SNR = 26 dB Klemmbefestigung P3H	1 Paar	20 Paar	19,79	395,80
	H510A-470-GB	H510A470	Kopfbügel Hi-Viz SNR = 27 dB hohe Sichtbarkeit	1 Stück	10 Stück	18,75	187,50
	H510B-471-GB	H510B471	Nackenbügel Hi-Viz SNR = 26 dB hohe Sichtbarkeit	1 Stück	10 Stück	19,27	192,70
	H510F-459-GB	H510F459	Faltbügel Hi-Viz SNR = 28 dB hohe Sichtbarkeit	1 Stück	10 Stück	23,94	239,40
	H510P3E-469-GB	510P3E46	Helmbefestigung Hi-Viz SNR = 26 dB Steckbefestigung P3E	1 Paar	10 Paar	21,95	219,50









3M™ Peltor™ Optime II

Für stark lärmbelastete Umgebungen. Hoher Tragekomfort, kombinierbar mit anderer Schutzausrüstung. Großzügiger Platz unter den Kapseln sowie weiche, breite Dichtungsringe. Zwei-Punkt-Aufhängung aus rostfreiem Edelstahl gewährleistet niedrigen Anpressdruck.

Foto	Artikelnr.	Bestellnr.	Kurzbeschreibung	KP	VE	Preis / KP	Preis / VE
	H520A-407-GQ	H520A407	Kopfbügel, grün SNR = 31 dB	1 Stück	20 Stück	21,25	425,00
	H520F-409-GQ	H520F409	Faltbügel, grün SNR = 31 dB	1 Stück	20 Stück	29,91	598,20
	H520P3E-410-GQ	H520P3E4	Helmbefestigung, grün SNR = 30 dB Steckbefestigung P3E	1 Paar	20 Paar	24,29	485,80
	H520B-408-GQ	H520B408	Nackenbügel, grün SNR = 31 dB	1 Stück	10 Stück	21,55	215,50





3M™ Peltor™ Optime II

Für stark lärmbelastete Umgebungen. Hoher Tragekomfort, kombinierbar mit anderer Schutzausrüstung. Großzügiger Platz unter den Kapseln sowie weiche, breite Dichtungsringe. Zwei-Punkt-Aufhängung aus rostfreiem Edelstahl gewährleistet niedrigen Anpressdruck.

Foto	Artikelnr.	Bestellnr.	Kurzbeschreibung	KP	VE	Preis / KP	Preis / VE
	H520P3EB-410-GQ	H520P3EB	Helmbefestigung, grün SNR = 30 dB Steckbefestigung P3EB	1 Paar	20 Paar	28,35	567,00
	H520P3K-410-GQ	H520P3K	Helmbefestigung, grün SNR = 30 dB Steckbefestigung P3K für G2000	1 Paar	20 Paar	24,05	481,00
	H520P3A-410-GQ	H520P3A	Helmbefestigung, grün SNR = 30 dB Schraubbefestigung P3A	1 Paar	20 Paar	24,05	481,00
	H520P3B-410-GQ	H520P3B	Helmbefestigung, grün SNR = 30 dB Klemmbefestigung P3B	1 Paar	20 Paar	24,69	493,80
	H520P3BB-410-GQ	H520P3BB	Helmbefestigung, grün SNR = 30 dB Klemmbefestigung P3BB	1 Paar	20 Paar	25,98	519,60
	H520P3EA-410-GQ	H520P3EA	Helmbefestigung, grün SNR = 30 dB Steckbefestigung P3EA	1 Paar	20 Paar	28,35	567,00
	H520P3F-410-GQ	H520P3F	Helmbefestigung, grün SNR = 30 dB Klemmbefestigung P3F	1 Paar	20 Paar	26,39	527,80
	H520P3G-410-GQ	H520P3G	Helmbefestigung, grün SNR = 30 dB Steckbefestigung P3G	1 Paar	20 Paar	23,94	478,80
	H520P3H-410-GQ	H520P3H	Helmbefestigung, grün SNR = 30 dB Klemmbefestigung P3H	1 Paar	20 Paar	24,05	481,00
	H520A-472-GB	H520A47	Kopfbügel Hi-Viz SNR = 31 dB hohe Sichtbarkeit	1 Stück	10 Stück	22,62	226,20
	H520F-460-GB	H520F46	Faltbügel Hi-Viz SNR = 31 dB hohe Sichtbarkeit	1 Stück	10 Stück	28,75	287,50
	H520P3E-467-GB	520P3E46	Helmbefestigung Hi-Viz SNR = 30 dB Steckbefestigung P3E	1 Paar	20 Paar	26,39	527,80



3M™ Peltor™ Optime II

Für stark lärmbelastete Umgebungen. Hoher Tragekomfort, kombinierbar mit anderer Schutzausrüstung. Großzügiger Platz unter den Kapseln sowie weiche, breite Dichtungsringe. Zwei-Punkt-Aufhängung aus rostfreiem Edelstahl gewährleistet niedrigen Anpressdruck.

Foto	Artikelnr.	Bestellnr.	Kurzbeschreibung	KP	VE	Preis / KP	Preis / VE
	H520P3H-467-GB	H520P3H4	Helmbefestigung Hi-Viz SNR = 30 dB Klemmbefestigung P3H	1 Paar	20 Paar	25,87	517,40
	H520B-408-GQ-01	H520BGQ	Nackenbügel Dielektrik SNR = 31 dB	1 Stück	10 Stück	29,23	292,30
	H520A-407-GQ-01	H520AGQ	Kopfbügel DI-Elektrik SNR = 31 dB	1 Stück	20 Stück	28,21	564,20
	H520-P3E-410-GQ-01	H520P3E	Helmbefestigung DI-Elektrik SNR = 30 dB Steckbefestigung P3E	1 Paar	20 Paar	31,06	621,20

3M™ Peltor™ Optime III

Kapselgehörschutz mit extrem hoher Dämmleistung (Doppelschalentechnologie). Hoher Tragekomfort, kombinierbar mit anderer Schutzausrüstung. Großzügiger Platz unter den Kapseln sowie weiche, breite Dichtungsringe. Zwei-Punkt-Aufhängung aus rostfreiem Edelstahl gewährleistet niedrigen Anpressdruck.

Foto	Artikelnr.	Bestellnr.	Kurzbeschreibung	KP	VE	Preis / KP	Preis / VE
	H540A-411-SV	H540A411	Kopfbügel, schwarz SNR = 35 dB	1 Stück	20 Stück	24,46	489,20
	H540B-412-SV	H540B412	Nackenbügel, schwarz SNR = 35 dB	1 Stück	10 Stück	24,81	248,10
	H540P3E-413-SV	H540P3E4	Helmbefestigung, schwarz SNR = 34 dB Steckbefestigung P3E	1 Paar	20 Paar	27,50	550,00
	H540P3EA-413-SV	H540P3EA	Helmbefestigung, schwarz SNR = 34 dB Steckbefestigung P3EA	1 Paar	20 Paar	32,11	642,20
	H540P3B-413-SV	H540P3B4	Helmbefestigung, schwarz SNR = 34 dB Klemmbefestigung P3B	1 Paar	20 Paar	27,21	544,20
	H540P3H-413-SV	H540P3H4	Helmbefestigung, schwarz SNR = 34 dB Klemmbefestigung P3H	1 Paar	20 Paar	27,78	555,60
	H540P3K-413-SV	H540P3K	Helmbefestigung, schwarz SNR = 34 dB Steckbefestigung P3K für G2000	1 Paar	20 Paar	27,21	544,20

3M™ Peltor™ Optime III

Kapselgehörschutz mit extrem hoher Dämmleistung (Doppelschalentechnologie). Hoher Tragekomfort, kombinierbar mit anderer Schutzausrüstung. Großzügiger Platz unter den Kapseln sowie weiche, breite Dichtungsringe. Zwei-Punkt-Aufhängung aus rostfreiem Edelstahl gewährleistet niedrigen Anpressdruck.

Foto	Artikelnr.	Bestellnr.	Kurzbeschreibung	KP	VE	Preis / KP	Preis / VE
	H540A-461-GB	H540A461	Kopfbügel Hi-Viz SNR = 35 dB hohe Sichtbarkeit	1 Stück	10 Stück	26,27	262,70
	H540B-474-GB	H540B474	Nackenbügel Hi-Viz SNR = 35 dB hohe Sichtbarkeit	1 Stück	10 Stück	27,02	270,20
	H540P3E-475-GB	540P3E47	Helmbefestigung Hi-Viz SNR = 34 dB Steckbefestigung P3E	1 Paar	10 Paar	29,49	294,90

3M™ Peltor™ X-Serie

Maximale Dämmwirkung bei schlankem Design. Kopfbügel mit geschützten Edelstahlkern, leichte doppelschalige Kapseln, die innen viel Platz bieten um Wärme und Feuchtigkeit zu minimieren. Einfach zu reinigen, einfache Anpassung des Kopfbügels, kompatibel mit Schutzbrillen und Atemschutzmasken von 3M. Von der Standarddämmung bis zur unübertroffenen Dämmung mit 37dB.

Foto	Artikelnr.	Bestellnr.	Kurzbeschreibung	KP	VE	Preis / KP	Preis / VE
	X1A-GA	X1A	Kopfbügel, grün SNR = 27dB	1 Stück	10 Stück	18,87	188,70
	X1P3E-GA	X1P3E	Helmbefestigung, grün SNR = 26dB Steckbefestigung P3E	1 Paar	10 Paar	18,87	188,70
	X2A-GU	X2A	Kopfbügel, gelb SNR = 31dB	1 Stück	10 Stück	23,46	234,60
	X2P3E-GU	X2P3E	Helmbefestigung, gelb SNR = 30dB Steckbefestigung P3E	1 Paar	10 Paar	23,46	234,60
	X3A-RD	X3A	Kopfbügel, rot SNR = 33dB	1 Stück	10 Stück	27,44	274,40
	X3P3E-RD	X3P3E	Helmbefestigung, rot SNR = 32dB Steckbefestigung P3E	1 Paar	10 Paar	27,44	274,40
	X4A-GB	X4A	Kopfbügel, neongelb SNR = 33dB	1 Stück	10 Stück	31,52	315,20









3M™ Peltor™ X-Serie

Maximale Dämmwirkung bei schlankem Design. Kopfbügel mit geschützten Edelstahlkern, leichte doppelschalige Kapseln, die innen viel Platz bieten um Wärme und Feuchtigkeit zu minimieren. Einfach zu reinigen, einfache Anpassung des Kopfbügels, kompatibel mit Schutzbrillen und Atemschutzmasken von 3M. Von der Standarddämpfung bis zur unübertroffenen Dämpfung mit 37dB.

Foto	Artikelnr.	Bestellnr.	Kurzbeschreibung	KP	VE	Preis / KP	Preis / VE
	X4P3E-GB	X4P3E	Helmbefestigung, neongelb SNR = 32dB Steckbefestigung P3E	1 Paar	10 Paar	31,52	315,20
	X5A-SV	X5A	Kopfbügel, schwarz SNR = 37dB	1 Stück	10 Stück	35,60	356,00
	X5P3E-SV	X5P3E	Helmbefestigung, schwarz SNR = 36dB Steckbefestigung P3E	1 Paar	10 Paar	35,60	356,00





3M™ Peltor™ H31

Schlanker Kapselgehörschutz basierend auf der Edelstahlkerntechnologie. Ideal für den Einsatz in der Forstwirtschaft.

Foto	Artikelnr.	Bestellnr.	Kurzbeschreibung	KP	VE	Preis / KP	Preis / VE
	H31A 300	H31A300	Kopfbügel, orange SNR = 27 dB	1 Stück	20 Stück	20,19	403,80
	H31B 300	H31B300	Nackenbügel, orange SNR = 27 dB	1 Stück	10 Stück	20,57	205,70
	H31P3E 300	31P3E300	Helmbefestigung, orange SNR = 28 dB Steckbefestigung P3E	1 Paar	20 Paar	23,23	464,60
	H31P3E 300-GU	31P3E30	Helmbefestigung, gelb SNR = 28 dB Steckbefestigung P3E	1 Paar	20 Paar	23,23	464,60
	H31P3E 300-GB	H31P3E30	Helmbefestigung Hi-Viz SNR = 28 dB Steckbefestigung P3E	1 Paar	20 Paar	25,48	509,60
	H31P3A 300	H31P3A3	Helmbefestigung, orange SNR = 28 dB Schraubbefestigung P3A	1 Paar	20 Paar	22,77	455,40
	H31P3B 300	H31P3B30	Helmbefestigung, orange SNR = 28 dB Klemmbefestigung P3B	1 Paar	20 Paar	24,15	483,00
	H31P3BB 300	H31P3BB3	Helmbefestigung, orange SNR = 28 dB Klemmbefestigung P3BB	1 Paar	20 Paar	24,44	488,80



3M™ Peltor™ H31

Schlanker Kapselgehörschutz basierend auf der Edelstahlkerntechnologie. Ideal für den Einsatz in der Forstwirtschaft.



Foto	Artikelnr.	Bestellnr.	Kurzbeschreibung	KP	VE	Preis / KP	Preis / VE
	H31P3EA 300	H31P3EA	Helmbefestigung, orange SNR = 28 dB Steckbefestigung P3EA	1 Paar	20 Paar	26,89	537,80
	H31P3EB 300	31P3EB30	Helmbefestigung, orange SNR = 28 dB Steckbefestigung P3EB	1 Paar	20 Paar	26,89	537,80
	H31P3K 300	H31P3K30	Helmbefestigung, orange SNR = 28 dB Steckbefestigung P3K für G2000	1 Paar	20 Paar	22,77	455,40
	H31P3K 300-GU	31P3K300	Helmbefestigung, gelb SNR = 28 dB Steckbefestigung P3K für G2000	1 Paar	20 Paar	22,77	455,40
	H31P3K-01 300	31P3K013	Helmbefestigung DI-Elektrik SNR = 28 dB Steckbefestigung P3K für G2000	1 Paar	20 Paar	29,23	584,60

3M™ Peltor™ Optime PTL

Mit manuell regelbarem Schalldurchlass, sodass Sprache verständlich wird.

Foto	Artikelnr.	Bestellnr.	Kurzbeschreibung	KP	VE	Preis / KP	Preis / VE
	MT155H530P3E 380	MT155H5P	Helmbefestigung SNR = 29 dB Steckbefestigung P3E	1 Paar	10 Paar	38,30	383,00
	MT155 H530A 380	MT155H53	Kopfbügel, grau-schwarz SNR = 31 dB	1 Stück	10 Stück	38,30	383,00

3M™ Peltor™ Kids

Foto	Artikelnr.	Bestellnr.	Kurzbeschreibung	KP	VE	Preis / KP	Preis / VE
	H510AK-442-GB	H510AK42	Kopfbügel, neon-grün SNR = 27 dB	1 Stück	6 Stück	18,86	113,16
	H510AK-442-RE	H510AK44	Kopfbügel, neon-rosa SNR = 27 dB	1 Stück	6 Stück	18,86	113,16

3M™ Peltor™ H4A

Foto	Artikelnr.	Bestellnr.	Kurzbeschreibung	KP	VE	Preis / KP	Preis / VE
	H4A 300	H4A300	Kopfbügel, blau SNR = 24 dB kostengünstige Einstiegsversion	1 Stück	20 Stück	12,12	242,40

3M™ 1436

Foto	Artikelnr.	Bestellnr.	Kurzbeschreibung	KP	VE	Preis / KP	Preis / VE
	1436	901436	Kopfbügel, orange SNR = 28 dB faltbar	1 Stück	20 Stück	7,10	142,00

3M™ Peltor™ Bull's Eye







Kapselgehörschutz speziell für den Jagd- & Schießsport.

Foto	Artikelnr.	Bestellnr.	Kurzbeschreibung	KP	VE	Preis / KP	Preis / VE
	H515FB-516-GN	H515FB51	Bull's Eye I, grün SNR = 27 dB	1 Stück	20 Stück	21,20	424,00
	H515FB-516-RD	515FB516	Bull's Eye I, rot SNR = 27 dB	1 Stück	20 Stück	21,20	424,00
	H515FB-516-SV	515F516	Bull's Eye I, schwarz SNR = 27 dB	1 Stück	20 Stück	21,20	424,00
	H520F-440-GN	H520F440	Bull's Eye II, grün SNR = 31 dB	1 Stück	20 Stück	29,00	580,00
	H520-440-RD	520F440R	Bull's Eye II, rot SNR = 31 dB	1 Stück	20 Stück	29,00	580,00
	H520F-440-SV	520F440S	Bull's Eye II, schwarz SNR = 31 dB	1 Stück	20 Stück	29,00	580,00
	H540A-441-GN	540A441G	Bull's Eye III, grün SNR = 35 dB	1 Stück	20 Stück	31,60	632,00





3M™ Peltor™ Kapselgehörschutz - Hygienesätze

Foto	Artikelnr.	Bestellnr.	Kurzbeschreibung	KP	VE	Preis / KP	Preis / VE
	HY51 GN	HY51GN	Hygienesatz für Bull's Eye I, grün Inhalt: 2 Schaumstoffkissen & 2 Dichtungs- ringe	1 Paar	20 Paar	3,44	68,80
	HY52 GN	HY52GN	Hygienesatz für Bull's Eye II, MIL-grün Inhalt: 2 Schaumstoffkissen & 2 Dichtungs- ringe	1 Paar	20 Paar	3,03	60,60
	HY54 GN	HY54GN	Hygienesatz für Bull's Eye III, MIL-grün Inhalt: 2 Schaumstoffkissen & 2 Dichtungs- ringe	1 Paar	20 Paar	7,50	150,00
	HY100A-01	HY100A01	Schweißabsorber, zum Aufkleben auf alle Peltor Kapselgehörschützer	5 Paar	100 Paar	1,12	112,00
	HY100A	HY100A	Schweißabsorber, zum Aufkleben auf alle Peltor Kapselgehörschützer	1 Paar	100 Paar	0,76	76,00
	HY51	HY51	Hygieneset f. Optime I & Bull's Eye I Inhalt: 2 Schaumstoffkissen & 2 Dichtungs- ringe	1 Paar	20 Paar	6,74	134,80
	HY52	HY52	Hygieneset f. Optime II & H31 Inhalt: 2 Schaumstoffkissen & 2 Dichtungs- ringe	1 Paar	20 Paar	6,74	134,80
	HY54	HY54	Hygieneset für Optime III Inhalt: 2 Schaumstoffkissen & 2 Dichtungs- ringe	1 Paar	20 Paar	7,64	152,80
	HY6	HY6	Hygieneset für H6 Inhalt: 2 Schaumstoffkissen & 2 Dichtungs- ringe	1 Paar	20 Paar	4,10	82,00
	HY53 PTL	HY53PTL	Hygieneset für Optime PTL Inhalt: 2 Schaumstoffkissen & 2 Dichtungs- ringe	1 Paar	20 Paar	6,46	129,20
	HYX1	HYX1	Hygieneset für X1 Inhalt: 2 Schaumstoffkissen & 2 Dichtungs- ringe	1 Paar	10 Paar	8,24	82,40
	HYX2	HYX2	Hygieneset für X2 Inhalt: 2 Schaumstoffkissen & 2 Dichtungs- ringe	1 Paar	10 Paar	8,24	82,40
	HYX3	HYX3	Hygieneset für X3 Inhalt: 2 Schaumstoffkissen & 2 Dichtungs- ringe	1 Paar	10 Paar	9,27	92,70
	HYX4	HYX4	Hygieneset für X4 Inhalt: 2 Schaumstoffkissen & 2 Dichtungs- ringe	1 Paar	10 Paar	10,30	103,00
	HYX5	HYX5	Hygieneset für X5 Inhalt: 2 Schaumstoffkissen & 2 Dichtungs- ringe	1 Paar	10 Paar	10,30	103,00

3M™ Peltor™ SportTac™ & Workstyle™

Foto	Artikelnr.	Bestellnr.	Kurzbeschreibung	KP	VE	Preis / KP	Preis / VE
	MT16H210F-478-GN	16H210F	SportTac Jagd, grün/orange SNR = 26 dB	1 Stück	1 Stück	131,00	131,00
	MT16H210F-478-RD	MT16H210	SportTac Sport, schwarz/rot SNR = 26 dB	1 Stück	1 Stück	131,00	131,00
	MT16H21FWS5L-584 GN	WSLIGHT	WS SportTac Light, grün/orange SNR = 26dB	1 Stück	1 Stück	314,00	314,00
	MT16H21FWS5E-584GN	STACGNWS	WS SportTac, grün/orange SNR = 26dB	1 Stück	1 Stück	395,00	395,00
	MT16H21FWS5E-580SV	WORKSTYL	WS Workstyle, schwarz SNR = 26dB	1 Stück	1 Stück	325,00	325,00
	MT16H21FW-S5EM580SV	MT16H21F	WS Workstyle, schwarz SNR = 26dB mit externem Mikrofon	1 Stück	1 Stück	342,00	342,00

3M™ Peltor™ ProTac™ II

Foto	Artikelnr.	Bestellnr.	Kurzbeschreibung	KP	VE	Preis / KP	Preis / VE
	MT15H7A2 GN	15H7A2GN	Kopfbügel, grün SNR = 32 dB	1 Stück	1 Stück	194,00	194,00
	MT15H7A2 SV	MT15H7A2	Kopfbügel, schwarz SNR = 32 dB	1 Stück	1 Stück	194,00	194,00
	MT15H7B2 SV	MT15H7B2	Nackenbügel, schwarz SNR = 32 dB	1 Stück	1 Stück	179,00	179,00
	MT15H7P3E2 SV	MT15H7P3	Helmbelegung, schwarz SNR = 31 dB Steckbefestigung P3E	1 Paar	1 Paar	179,00	179,00







3M™ Peltor™ Kapselgehörschutz mit Radio

Foto	Artikelnr.	Bestellnr.	Kurzbeschreibung	KP	VE	Preis / KP	Preis / VE
	HRXS7A-01	HRXS7A01	FM Radio Kopfbügel, bordeaux SNR = 31 dB Stereo, mit Audioeingang	1 Stück	1 Stück	76,40	76,40
	HRXS7P3E-01	HRX7P3E	FM Radio Helmbefestigung, bordeaux SNR = 31 dB Stereo, mit Audioeingang	1 Paar	1 Paar	76,40	76,40
	HRXP7A-01 ACK	HRXP7ACK	Radio XP Kopfbügel, schwarz SNR = 32 dB inkl. Akku & Ladegerät	1 Stück	1 Stück	130,00	130,00
	HRXP7P3E-01 ACK	HRXP7P3E	Radio XP Helmbefestigung, schwarz SNR = 32 dB inkl. Akku & Ladegerät	1 Paar	1 Paar	130,00	130,00
	M2RX7A2-01	M2RX7A2	Alert Kopfbügel, bordeaux SNR = 32 dB Stereo, Umgebungsmithören	1 Stück	1 Stück	138,00	138,00
	M2RX7P3E2-01	M2RX7P3E	Alert Helmbefestigung, bordeaux SNR = 31 dB Stereo, Umgebungsmithören	1 Stück	1 Stück	138,00	138,00
	MRX21AWS5	MRX21AWS	WS Alert XP Kopfbügel, schwarz SNR = 29 dB elektronisch, pegelabhängig, mit MP3 Bluetooth	1 Stück	1 Stück	359,00	359,00
	MRX21P3EWS5	MRX21P3E	WS Alert XP Helmbefestigung, schwarz SNR = 29 dB elektronisch, pegelabhängig, mit MP3 Bluetooth	1 Paar	1 Paar	359,00	359,00







Zubehör für aktiven Kapselgehörschutz

Foto	Artikelnr.	Bestellnr.	Kurzbeschreibung	KP	VE	Preis / KP	Preis / VE
	210100-478-SV	210100SV	Ersatzschalen für Sport Tac, schwarz	1 Paar	1 Paar	14,40	14,40
	210100-478-RD	210100RD	Ersatzschalen für Sport Tac, rot	1 Paar	1 Paar	14,40	14,40
	210100-478-VI	210100VI	Ersatzschalen für Sport Tac, weiß	1 Paar	1 Paar	14,40	14,40

Zubehör für aktiven Kapselgehörschutz

Foto	Artikelnr.	Bestellnr.	Kurzbeschreibung	KP	VE	Preis / KP	Preis / VE
	210100-478-GN	210100GN	Ersatzschalen für Sport Tac, grün	1 Paar	1 Paar	14,40	14,40
	210100-478-OR	210100OR	Ersatzschalen für Sport Tac, orange	1 Paar	1 Paar	14,40	14,40
	HY21	HY21	Hygieneset für SportTac Inhalt: 2 Schaumstoffkissen & 2 Dichtungs- ringe	1 Paar	20 Paar	7,30	146,00
	HY73	HY73	Hygieneset für Workstyle Inhalt: 2 Schaumstoffkissen & 2 Dichtungs- ringe	1 Paar	20 Paar	6,90	138,00
	HY79	HY79	Hygienesatz für H7 und H79 Inhalt: 2 Schaumstoffkissen & 2 Dichtungs- ringe	1 Paar	20 Paar	11,90	238,00
	HY68	HY68	Hygieneset für WS Workstyle Inhalt: 2 Schaumstoffkissen & 2 Dichtungs- ringe	1 Paar	20 Paar	10,80	216,00

Helmadapter

Foto	Artikelnr.	Bestellnr.	Kurzbeschreibung	KP	VE	Preis / Stück	Preis / VE
	P3B	P3BV/2	Klemmbefestigung	1 Paar	10 Paar	5,02	50,20
	P3EB	P3EBV	Steckbefestigung	1 Paar	10 Paar	9,72	97,20
	P3EA	P3EAV	Steckbefestigung	1 Paar	10 Paar	7,15	71,50
	P3E	P3EV2	Steckbefestigung	1 Paar	10 Paar	5,02	50,20
	P3K	P3KV/2	Steckbefestigung	1 Paar	10 Paar	4,91	49,10
	Z3K/2	Z3K/2	Adapterplatte von P3E auf P3K für den G2000 Helm	1 Paar	25 Paar	2,00	50,00
	Z3AF/2	Z3AF/2	Adapterplatte von P3E auf P3AF für Versaflo Kopfteile	1 Paar	10 Paar	2,00	20,00

Aus der folgenden Tabelle können Sie die passende Helmadapter-Variante für die PELTOR OPTIME I, II, III und PTL Kapselgehörschützer in Kombination mit den gängigsten Industriehelmen entnehmen.

Bsp: Artikelnummer in Kurzbeschreibungstext: H510P3E-405-GU

Hier steht P3 für die Helmbefestigung – die nach der Ziffer folgenden Buchstaben bzw. der einzelne Buchstabe steht für den Adapter.

P3X = Helmkapsel

Suchen Sie nun aus den passenden Adapter für Ihren Helm aus:

Legende 3M Peltor Kapselgehörschützer

H510 = 3M Peltor OPTIME I

H520 = 3M Peltor OPTIME II

H540 = 3M Peltor OPTIME III

H515 = 3M Peltor Bulls's Eye I

H520 = 3M Peltor Bulls's Eye II

A = Kopfbügel B = Nackenbügel F = Faltbügel

Adapter passend zu Ihrem Helm

Helmhersteller	Helmodell	Adapter
3M	1465	P3E
Auboueix	Brennus	P3F
Auboueix	Fondelec	P3F
Auboueix	Iris	P3E
Centurion	1540/ARCO	P3A
Evert Larsson	Robust	P3E
Evert Larsson	Balance	P3E
Evert Larsson	Balance AC/3M 1465	P3E
Kemira	Top Cap	P3A
LAS	LP2002	P3E
LAS	LP2006	P3E
MSA	Super V-Gard II	P3E
MSA	V-Gard	P3E
3M PELTOR	G2000	P3K / P3E
3M PELTOR	G22 (BASIC SET)	P3E
3M PELTOR	G3000	P3E
Petzel	Vertex	P3E
Protector	Elite 300	P3E
Protector	Style 600	P3G
Protector	TUFFMASTER II	P3E / P3G
Römer	Bravo 2 Nomaz	P3B
Römer	Marcus Top 2 Atlas Nomaz	P3B
Römer	N2 Atlas Nomaz	P3BB
Römer	Profi Expo	P3E
Römer	Profi Nomaz	P3E
Römer	Top Expo Atlas	P3B
Schuberth	Baumeister	Adapter P3EB
Schuberth	BEN	P3BB
Schuberth	BER80/WPC80	P3EA
Schuberth	BER S	P3E
Schuberth	BOP R	P3B
Schuberth	PIONIER	P3B
Schuberth	SH91/WPL91	P3EB
Schuberth	SW1	P3EB
Sofop Teliplast	Oceanic	P3E
Sofop Teliplast	Opus	P3E
UVEX	Airwing	P3E
Voss	Inap 88	P3E
Voss	Inap Master	P3E
Voss	Inap Star	P3E

Übersicht über die 3M Peltor Helmbefestigungen

P3A und P3AC



P3A wird mit zwei Schrauben (P3A) oder einer Schraube und einem Knopf an der Helmschale (P3AC) befestigt. P3AC hat keine Befestigung für Visiere.

P3B



P3B wird an der Helmkante befestigt an einer 10 x 10 mm großen Scheibe, die auf die Oberseite der Tragscheibe geklebt ist.

P3BB



P3BB ähnelt P3B, ist aber mit einem Keil auf der Unterseite der Tragscheibe für den zugehörigen Helmschlitz ausgestattet.

P3EA & P3EB



P3EA links/rechts. Zwei 13 mm breite Schlitz im Abstand von 31 mm befinden sich in der „Nutpartie“ des Helms. P3EA wird durch einen Keil, der sich unterhalb der Lochleiste befindet, mittels Einrasten am Helm befestigt und sitzt dadurch leicht schräg. P3EB: Siehe oben, jedoch ohne links/rechts.

P3F



Zwei kleine, 5 mm breite Schlitz im Abstand von 28 mm und ein breiterer hakenartiger Halter, der direkt an der Helmkante befestigt wird.

P3G



24 mm breiter Schlitz, ähnelt P3E, aber kein Einrasten.

P3H



Befestigung mithilfe von zwei 3-mm-Spikeshaken im Abstand von 8 mm an der Helmkante. Die beiden Spikeshaken greifen wie Klauen um die Helmkante.

P3K



Links/rechts. 10-mm-Schlitz an der Helmkante plus zwei Zacken an der Helmseite.

P3N



Konzipiert für einen 30-mm-Schlitz wie beim P3E, aber mit anderem Winkel.

Der 3M™ Peltor™ Uvicator™ Sensor für mehr Sicherheit am Arbeitsplatz

Ist ein Schutzhelm direktem Sonnenlicht ausgesetzt, so kann dies die schützenden Materialeigenschaften der Kunststoffschale schwächen und somit die Sicherheit des Trägers gefährden.

Die Geschwindigkeit, in der sich dieser Prozess vollzieht, ist jedoch nicht nur vom verwendeten Material abhängig, sondern auch von der Dauer und Intensität der Sonneneinstrahlung. Dieser Materialverfall ist mit dem menschlichen Auge optisch nicht erkennbar.



Rot: die Farbe für Sicherheit

Dank des patentierten Peltor Uvicator Sensors lässt sich für den Träger jetzt jederzeit leicht und deutlich erkennen, wann ein Helm aufgrund von übermäßiger UV-Einstrahlung seine schützende Wirkung verloren hat und ersetzt werden muss. Diese neue Technik ist das Ergebnis langjähriger Tests in der Praxis und unter künstlicher Alterung, bei denen verschiedene Materialkombinationen unterschiedlichen Sonnenbedingungen ausgesetzt wurden.

In der Sonne misst der Uvicator Sensor die empfangene UV-Strahlung. Das Rot der Anzeige verblasst im Laufe der Zeit und wird langsam weiß. Wenn der Uvicator Sensor komplett weiß geworden ist, so bedeutet das: der Helm hat die höchste tolerierbare Strahlung empfangen und muss daher ersetzt werden. Einfacher geht es nicht!

Und so funktioniert der 3M™ Peltor™ Uvicator™ Sensor:

 <p>Misst den Kontakt mit UV-Bestrahlung.</p>	 <p>Funktioniert weltweit in den meisten Umgebungen.</p>	 <p>Technisch kalibriert und geprüft.</p>	 <p>Zeigt an, wann der Helm ausgetauscht werden muss.</p>
---	--	--	---

Helmfarben





Schutzhelm Serie H-700, unbelüftet

Artikelnr.	Bestellnr.	Kurzbeschreibung	KP	VE	Preis / Stück	Preis / VE
H-701C-VI	H701CVI	mit Snapband & Schweißband - weiß	1 Stück	20 Stück	9,99	199,80
H-701C-GU	H701CGU	mit Snapband & Schweißband - gelb	1 Stück	20 Stück	9,99	199,80
H-701C-BB	H701CBB	mit Snapband & Schweißband - blau	1 Stück	20 Stück	9,99	199,80
H-701C-GP	H701CGP	mit Snapband & Schweißband - grün	1 Stück	20 Stück	9,99	199,80
H-701C-RD	H701CRD	mit Snapband & Schweißband - rot	1 Stück	20 Stück	9,99	199,80
H-701C-OR	H701COR	mit Snapband & Schweißband - orange	1 Stück	20 Stück	9,99	199,80
H-701N-VI	H701NVI	mit Ratschensystem & Schweißband - weiß	1 Stück	20 Stück	10,99	219,80
H-701N-GU	H701NGU	mit Ratschensystem & Schweißband - gelb	1 Stück	20 Stück	10,99	219,80
H-701N-BB	H701NBB	mit Ratschensystem & Schweißband - blau	1 Stück	20 Stück	10,99	219,80
H-701N-GP	H701NGP	mit Ratschensystem & Schweißband - grün	1 Stück	20 Stück	10,99	219,80
H-701N-RD	H701NRD	mit Ratschensystem & Schweißband - rot	1 Stück	20 Stück	10,99	219,80
H-701N-OR	H701NOR	mit Ratschensystem & Schweißband - orange	1 Stück	20 Stück	10,99	219,80



Schutzhelm Serie H-700, belüftet

Artikelnr.	Bestellnr.	Kurzbeschreibung	KP	VE	Preis / Stück	Preis / VE
H-700C-VI	H700CVI	mit Snapband & Schweißband - weiß	1 Stück	20 Stück	9,99	199,80
H-700C-GU	H700CGU	mit Snapband & Schweißband - gelb	1 Stück	20 Stück	9,99	199,80
H-700C-BB	H700CBB	mit Snapband & Schweißband - blau	1 Stück	20 Stück	9,99	199,80
H-700C-GP	H700CGP	mit Snapband & Schweißband - grün	1 Stück	20 Stück	9,99	199,80
H-700C-RD	H700CRD	mit Snapband & Schweißband - rot	1 Stück	20 Stück	9,99	199,80
H-700C-OR	H700COR	mit Snapband & Schweißband - orange	1 Stück	20 Stück	9,99	199,80
H-700N-VI	H700NVI	mit Ratschensystem & Schweißband - weiß	1 Stück	20 Stück	10,99	219,80
H-700N-GU	H700NGU	mit Ratschensystem & Schweißband - gelb	1 Stück	20 Stück	10,99	219,80
H-700N-BB	H700NBB	mit Ratschensystem & Schweißband - blau	1 Stück	20 Stück	10,99	219,80
H-700N-GP	H700NGP	mit Ratschensystem & Schweißband - grün	1 Stück	20 Stück	10,99	219,80
H-700N-RD	H700NRD	mit Ratschensystem & Schweißband - rot	1 Stück	20 Stück	10,99	219,80
H-700N-OR	H700NOR	mit Ratschensystem & Schweißband - orange	1 Stück	20 Stück	10,99	219,80



Schutzhelm Serie G22, belüftet

Artikelnr.	Bestellnr.	Kurzbeschreibung	KP	VE	Preis / Stück	Preis / VE
G22D GU	G22DGU	mit Schweißleder - gelb	1 Stück	20 Stück	18,43	368,60
G22D OR	G22DOR	mit Schweißleder - orange	1 Stück	20 Stück	18,43	368,60
G22D VI	G22DVI	mit Schweißleder - weiß	1 Stück	20 Stück	18,43	368,60
G22C GU	G22CGU	mit Schweißband - gelb	1 Stück	20 Stück	16,73	334,60
G22C OR	G22COR	mit Schweißband - orange	1 Stück	20 Stück	16,73	334,60
G22C VI	G22CVI	mit Schweißband - weiß	1 Stück	20 Stück	16,73	334,60



Schutzhelm Serie G2000, belüftet, mit UV-Indikator

Artikelnr.	Bestellnr.	Kurzbeschreibung	KP	VE	Preis / Stück	Preis / VE
G2000DUV-VI	2000VI	mit Snapband & Schweißleder - weiß	1 Stück	20 Stück	15,81	316,20
G2000DUV-GU	G2000DGU	mit Snapband & Schweißleder - gelb	1 Stück	20 Stück	15,81	316,20
G2000DUV-BB	G2000DBB	mit Snapband & Schweißleder - blau	1 Stück	20 Stück	15,81	316,20
G2000DUV-GP	G2000DGB	mit Snapband & Schweißleder - grün	1 Stück	20 Stück	15,81	316,20
G2000DUV-RD	G2000DRD	mit Snapband & Schweißleder - rot	1 Stück	20 Stück	15,81	316,20
G2000DUV-OR	G2000DOR	mit Snapband & Schweißleder - orange	1 Stück	20 Stück	15,81	316,20



Schutzhelm Serie G3000, belüftet, mit UV-Indikator

Artikelnr.	Bestellnr.	Kurzbeschreibung	KP	VE	Preis / Stück	Preis / VE
G3000DUV-VI	3000DUVI	mit Snapband & Schweißleder - weiß	1 Stück	20 Stück	15,81	316,20
G3000DUV-GU	3000DUGU	mit Snapband & Schweißleder - gelb	1 Stück	20 Stück	15,81	316,20
G3000DUV-BB	3000DUBB	mit Snapband & Schweißleder - blau	1 Stück	20 Stück	15,81	316,20
G3000DUV-GP	3000DUGP	mit Snapband & Schweißleder - grün	1 Stück	20 Stück	15,81	316,20
G3000DUV-RD	3000DURD	mit Snapband & Schweißleder - rot	1 Stück	20 Stück	15,81	316,20
G3000DUV-OR	3000DUOR	mit Snapband & Schweißleder - orange	1 Stück	20 Stück	15,81	316,20
G3000DUV-GB	3000DUGB	mit Snapband & Schweißleder - neongrün	1 Stück	20 Stück	15,81	316,20
G3000CUV-VI	3000CUVI	mit Snapband & Schweißband - weiß	1 Stück	20 Stück	15,36	307,20
G3000CUV-GU	3000CUGU	mit Snapband & Schweißband - gelb	1 Stück	20 Stück	15,36	307,20
G3000CUV-BB	3000CUVB	mit Snapband & Schweißband - blau	1 Stück	20 Stück	15,36	307,20
G3000CUV-GP	3000CUGP	mit Snapband & Schweißband - grün	1 Stück	20 Stück	15,36	307,20
G3000CUV-RD	3000CURD	mit Snapband & Schweißband - rot	1 Stück	20 Stück	15,36	307,20
G3000CUV-OR	3000CUOR	mit Snapband & Schweißband - orange	1 Stück	20 Stück	15,36	307,20



Schutzhelm Serie G3000, belüftet, mit UV-Indikator

Artikelnr.	Bestellnr.	Kurzbeschreibung	KP	VE	Preis / Stück	Preis / VE
G3000CUV-GB	3000CUGB	mit Snapband & Schweißband - neongrün	1 Stück	20 Stück	15,36	307,20
G3000NUV-VI	G30NUV	mit Ratschensystem & Schweißband - weiß	1 Stück	20 Stück	18,59	371,80
G3000NUV-GU	G30NUU	mit Ratschensystem & Schweißband - gelb	1 Stück	20 Stück	18,59	371,80
G3000NUV-BB	G30NUB	mit Ratschensystem & Schweißband - blau	1 Stück	20 Stück	18,59	371,80
G3000NUV-GP	G30NUP	mit Ratschensystem & Schweißband - grün	1 Stück	20 Stück	18,59	371,80
G3000NUV-RD	G30NUD	mit Ratschensystem & Schweißband - rot	1 Stück	20 Stück	18,59	371,80
G3000NUV-OR	G30NUR	mit Ratschensystem & Schweißband - orange	1 Stück	20 Stück	18,59	371,80



Kopfschutzkombinationen G22 für den Forst, mit Ratschensystem

Foto	Artikelnr.	Bestellnr.	Kurzbeschreibung	KP	VE	Preis / Stück	Preis / VE
	G22DGU51V5B	22DY515B	Schutzhelm mit Schweißleder - gelb inkl. Kapselgehörschutz H51P3E, SNR = 26 dB mit Visier 5B Polyamid	1 Stück	10 Stück	44,47	444,70
	G22DOR51V5B	22DO515B	Schutzhelm mit Schweißleder - orange inkl. Kapselgehörschutz H51P3E, SNR = 26 dB mit Visier 5B Polyamid	1 Stück	10 Stück	44,47	444,70
	G22DGU51V5C	22DY515C	Schutzhelm mit Schweißleder - gelb inkl. Kapselgehörschutz H51P3E, SNR = 26 dB mit Visier 5C Edelstahl	1 Stück	10 Stück	47,37	473,70
	G22DOR51V5C	22DO515C	Schutzhelm mit Schweißleder - orange inkl. Kapselgehörschutz H51P3E, SNR = 26 dB mit Visier 5C Edelstahl	1 Stück	10 Stück	47,37	473,70

Kopfschutzkombinationen G3000 für den Forst, mit Ratschensystem

Foto	Artikelnr.	Bestellnr.	Kurzbeschreibung	KP	VE	Preis / Stück	Preis / VE
	G3000MGU51V5B	3MY315B	Schutzhelm mit Schweißleder - gelb inkl. Kapselgehörschutz H51P3E, SNR = 26 dB mit Visier 5B Polyamid	1 Stück	10 Stück	47,44	474,40
	G3000MOR31V5B	3M0315B	Schutzhelm mit Schweißleder - orange inkl. Kapselgehörschutz H31P3E, SNR = 28 dB mit Visier 5B Polyamid	1 Stück	10 Stück	47,44	474,40
	G3000MOR31V5C	3M0315C	Schutzhelm mit Schweißleder - orange inkl. Kapselgehörschutz H31P3E, SNR = 28 dB mit Visier 5C Edelstahl	1 Stück	10 Stück	50,44	504,40



Kopfschutzkombinationen G3000 für den Forst, mit Ratschensystem

Foto	Artikelnr.	Bestellnr.	Kurzbeschreibung	KP	VE	Preis / Stück	Preis / VE
	G3000MOR31V5J	3M0315J	Schutzhelm mit Schweißleder - orange inkl. Kapselgehörschutz H31P3E, SNR = 28 dB mit Visier 5J Ätzmetall	1 Stück	10 Stück	59,91	599,10
	G3000NGB31V5J	3NV315J	Schutzhelm mit Schweißband - Hi-Viz inkl. Kapselgehörschutz H31P3E, SNR = 28 dB mit Visier 5J Ätzmetall	1 Stück	10 Stück	63,12	631,20



Kopfschutzkombinationen G3001 DI-Elektrik mit UV-Indikator

Foto	Artikelnr.	Bestellnr.	Kurzbeschreibung	KP	VE	Preis / Stück	Preis / VE
	G3001MUGU31V4KK	DIG31G4K	Schutzhelm mit Ratschensystem - gelb inkl. Kapselgehörschutz H31P3E mit Visier V4KK	1 Stück	10 Stück	83,43	834,30
	G3001MUBB31V4KK	DIG31B4K	Schutzhelm mit Ratschensystem - blau inkl. Kapselgehörschutz H31P3E mit Visier V4KK	1 Stück	10 Stück	83,43	834,30
	G3001MUVI31V4KK	DIG31V4K	Schutzhelm mit Ratschensystem - weiß inkl. Kapselgehörschutz H31P3E mit Visier V4KK	1 Stück	10 Stück	83,43	834,30





G500 Multisystem

Foto	Artikelnr.	Bestellnr.	Kurzbeschreibung	KP	VE	Preis / Stück	Preis / VE
	G500V5F11H510-GU	G500GU11	Kopfhalterung mit Polycarbonatvisier 5F11 und Optime I	1 Stück	10 Stück	48,00	480,00
	G500V5CH510-OR	G500OR	Kopfhalterung mit Edelstahlvisier und Optime I	1 Stück	10 Stück	48,90	489,00
	G500V5F11-GU	G500V5F1	Kopfhalterung mit Polycarbonatvisier 5F11	1 Stück	10 Stück	40,80	408,00

G500 Zubehör

Foto	Artikelnr.	Bestellnr.	Kurzbeschreibung	KP	VE	Preis / Stück	Preis / VE
	G500-GU	G500-GU	Kopfteil aus der Kopfhalterung	1 Stück	10 Stück	21,88	218,80
	G500-OR	G500-OR	Kopfteil aus der Kopfhalterung	1 Stück	10 Stück	21,88	218,80
	HYG50	HYG50	Schweißband aus Kunststoff für G500	1 Stück	10 Stück	3,22	32,20

5er Visiere

Foto	Artikelnr.	Bestellnr.	Kurzbeschreibung	KP	VE	Preis / Stück	Preis / VE
	V5	V5	Halterung für Visiere	1 Stück	10 Stück	7,08	70,80
	V010	V010	Verbindungsset für V5 (1 Paar)	1 Stück	10 Stück	8,29	82,90
	5F-11	5F-11	Klarvisier Polycarbonat	1 Stück	10 Stück	11,50	115,00
	5B	5B	Netzvisier Polyamid	1 Stück	10 Stück	9,26	92,60
	5C	5C	Netzvisier Edelstahl	1 Stück	10 Stück	10,04	100,40
	5J	5J	Netzvisier Ätzmetall	1 Stück	10 Stück	25,35	253,50

4er Visiere

Foto	Artikelnr.	Bestellnr.	Kurzbeschreibung	KP	VE	Preis / Stück	Preis / VE
	V4A	V4A	Stahlvisier, matte Oberfläche, mit Sonnenschild, Stahlnetz: Ø 0,3 1,8x1,8mm, Lichtreduktion: 35%, 90g	1 Stück	10 Stück	11,40	114,00
	V4AK	V4AK	Netzvisier Drahtgitter für G3000	1 Stück	10 Stück	12,32	123,20
	V4B	V4B	Polyamidvisier mit Sonnenschild, Polyamidnetz: Ø 0,3 1,0x1,0mm, Lichtreduktion: 45%, 70g	1 Stück	10 Stück	12,47	124,70
	V4BK	V4BK	Netzvisier Nylongitter für G3000	1 Stück	10 Stück	13,36	133,60
	V4C	V4C	Edelstahlvisier mit Sonnenschild, matte Oberfläche, Polyamidnetz: Ø 0,24 1,8x2,5mm, Lichtreduktion: 25%, 80g	1 Stück	10 Stück	13,70	137,00
	V4CK	V4CK	Netzvisier Drahtgitter für G3000	1 Stück	10 Stück	14,79	147,90

















4er Visiere

Foto	Artikelnr.	Bestellnr.	Kurzbeschreibung	KP	VE	Preis / Stück	Preis / VE
	V4J SV	V4JSV	Edelstahlvisier geätzt und matt, mit Sonnenschild, Edelstahlnetz: 0,15mm, Lichtreduktion: min. 18%, max. 40%, 80g	1 Stück	10 Stück	28,22	282,20
	V4JK SV	V4JKSV	Edelstahlvisier geätzt und matt, Edelstahlnetz: 0,15mm, Lichtred.: min. 18%, max. 40%, 80g	1 Stück	10 Stück	29,85	298,50
	V4D	V4D	Klarvisier Celluloseacetat mit Sonnenschild, AF, hohe Chemikalienresistenz, Dicke: 1mm, 120g	1 Stück	10 Stück	21,78	217,80
	V4DK	V4DK	Klarvisier Celluloseacetat AF, hohe Chemikalienresistenz, Dicke: 1mm, 120g	1 Stück	10 Stück	23,13	231,30
	V4FK	V4FK	Klarvisier PC ausgezeichneter Schlag- und Kratzfestigkeit, Dicke: 1mm, 110g	1 Stück	10 Stück	16,28	162,80
	V4H	V4H	Klarvisier besonders dickes PC mit Sonnenschild, AF, ausgezeichneter Schlag- und Kratzfestigkeit, Dicke: 1,2mm, 120g	1 Stück	10 Stück	17,91	179,10
	V4HK	V4HK	Klarvisier PC, kurzes Schild	1 Stück	10 Stück	19,41	194,10
	V4KK	V4KK	Klarvisier PC, kurzes Schild, 1,5 mm	1 Stück	10 Stück	16,53	165,30
	V4E	V4E	Klarvisier PC grün, Sonnenschutz	1 Stück	10 Stück	16,82	168,20
	V4F	V4F	Klarvisier PC, Sonnenschutz	1 Stück	10 Stück	14,43	144,30

Ersatzteile & Zubehör für Schutzhelme

Foto	Artikelnr.	Bestellnr.	Kurzbeschreibung	KP	VE	Preis / Stück	Preis / VE
	4H	4H	Ersatzscheibe Polycarbonat klar 1,2mm	1 Stück	10 Stück	12,25	122,50

Ersatzteile & Zubehör für Schutzhelme

Foto	Artikelnr.	Bestellnr.	Kurzbeschreibung	KP	VE	Preis / Stück	Preis / VE
	V412	V412	Gelenksystem komplett für V4-Visiere	1 Paar	20 Paar	5,64	112,80
	V43	V43	Visierhalterung für V4-Visiere, Sonnenschild lang	1 Stück	10 Stück	5,30	53,00
	G2C	G2C	Innenausstattung mit Schweißband	1 Stück	20 Stück	7,14	142,80
	G2D	G2D	Innenausstattung mit Schweißleder	1 Stück	20 Stück	9,37	187,40
	G2N	G2N	Innenausstattung mit Ratsche mit Kunststoffband	1 Stück	20 Stück	11,57	231,40
	G2M	G2M	Innenausstattung mit Ratsche mit Lederband	1 Stück	20 Stück	12,63	252,60
	GH1	GH1	Kinnriemen, 2-Punkt-Befestigung für Schutzhelm G22 u. G3000	1 Stück	10 Stück	2,17	21,70
	GH2	GH2	Kinnriemen, 2-Punkt-Befestigung für Schutzhelm G2000	1 Stück	10 Stück	2,43	24,30
	GH4	GH4	Kinnriemen, 3-Punkt-Befestigung für Schutzhelm G3000	1 Stück	10 Stück	5,07	50,70
	GR1C	GR1C	Nackenschutz, orange - Außenbefestigung am Gehörschutz	1 Stück	10 Stück	7,30	73,00
	GR3C	GR3C	Nackenschutz, orange - Befestigung an der Innenausstattung	1 Stück	50 Stück	4,36	218,00
	HYG3	HYG3	Schweißband	1 Stück	10 Stück	2,64	26,40
	HYG4	HYG4	Schweißleder	1 Stück	10 Stück	4,41	44,10
	V6B	V6B	Integrierte Schutzbrille für Schutzhelm, grau	1 Stück	20 Stück	10,30	206,00
	V6C	V6C	Integrierte Schutzbrille für Schutzhelm, gelb	1 Stück	20 Stück	10,30	206,00
	V6E	V6E	Integrierte Schutzbrille für Schutzhelm, klar	1 Stück	20 Stück	10,30	206,00



Komfort der neuen Generation



3M™ SecureFit™ 400

Unsere Produktentwickler haben sich der Herausforderung gestellt, für die vielen unterschiedlichen Kopfformen und -größen eine Schutzbrille zu schaffen, die jedem passt.

Die Vorteile im Überblick:

- Sichere Passform durch Bügeldruckverteilungstechnologie
- Weicher, verstellbarer Nasensteg für besseren Sitz
- Elegantes Design
- Noch mehr Tragekomfort
- Verbesserte Trageakzeptanz



Für weitere Informationen besuchen Sie
www.3M.at/SecureFit

Schutz und Komfort

Beschichtungsoptionen



Anti-Scratch (Anti-Kratz): Nahezu alle 3M™ Schutzbrillen verfügen über eine Scheibenbeschichtung die das Verkratzen der Scheibe verhindert. Diese gewährleistet eine lange Lebensdauer.



Anti-Fog (Anti-Beschlag): Nahezu alle 3M™ Schutzbrillen verfügen über eine Scheibenbeschichtung, die das Beschlagen der Scheiben verhindert. Mehr Sicherheit durch ungetrübte Sicht!



UV-Schutz: Alle 3M™ Schutzbrillen schützen die Augen zuverlässig vor schädlicher UV-Strahlung gemäß EN 166.



DX-Beschichtung: Einzigartige Hochleistungs-Beschichtungskombination, die Schutz vor Beschlagen, Verkratzen, statischer Aufladung und chemischen Einflüssen bietet. Die DX-Beschichtung zeichnet sich darüber hinaus durch ihre extrem lange Lebensdauer aus.

Zulassungen

Die 3M™ Schutzbrillen erfüllen alle die Anforderungen der EN 166:2001 und sind CE gekennzeichnet.

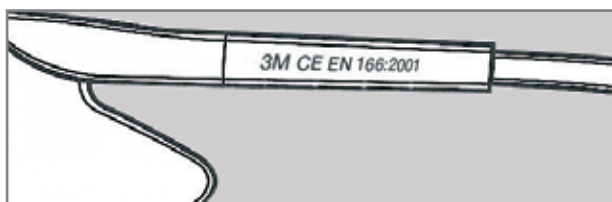

Scheibenmaterial

Folgende Scheibenmaterialien werden für die 3M Schutzbrillen verwendet:

PC	Polycarbonat: Mechanische Festigkeit = F und B (Stoß mit niedriger bis mittlerer Energie)
A	Acetat: Mechanische Festigkeit = F (Stoß mit niedriger Energie)
Mineralglas	Mechanische Festigkeit = S (erhöhte Festigkeit)
CR39	Mechanische Festigkeit = S (erhöhte Festigkeit)
Kunststoff High Index	Mechanische Festigkeit = S (erhöhte Festigkeit)

Überbrille 2800 - UV, AS

4-stufig einstellbare Bügellänge, anpassbare Scheibenneigung, ideal als Überbrille für Brillenträger

Foto	Artikelnr.	Bestellnr.	Kurzbeschreibung	KP	VE	Preis / Stück	Preis / VE
	2800	902800	PC - klar (UV, AS)	1 Stück	20 Stück	7,67	153,40
	2802	902802	PC - gelb (UV, AS)	1 Stück	20 Stück	7,67	153,40
	2805	902805	PC - grün (UV, AS)	1 Stück	20 Stück	13,01	260,20

Überbrille Visitor - UV, AS

Klassische Besucherbrille, sehr leicht, Rahmen klar

Foto	Artikelnr.	Bestellnr.	Kurzbeschreibung	KP	VE	Preis / Stück	Preis / VE
	71448-00001M	7144800	PC - klar (UV, AS)	1 Stück	20 Stück	1,97	39,40

Tora™ CCS Schutzbrille - UV, AS, AF

Einfache Befestigung von 3M Gehörschutzstöpsel mit Nylonband an den Bügelenden (Gehörschutz wird nicht mitgeliefert)



Foto	Artikelnr.	Bestellnr.	Kurzbeschreibung	KP	VE	Preis / Stück	Preis / VE
	71511-00000M	715110	PC - klar (UV, AS, AF)	1 Stück	20 Stück	5,83	116,60

Virtua™ AP Schutzbrille - UV, AS

Sehr leicht, integrierter Seitenschutz

Foto	Artikelnr.	Bestellnr.	Kurzbeschreibung	KP	VE	Preis / Stück	Preis / VE
	71512-00000M	715150M	PC - klar (UV, AS)	1 Stück	20 Stück	3,34	66,80
	71512-00001M	715121M	PC - grau (UV, AS)	1 Stück	20 Stück	3,34	66,80

Virtua™ Schutzbrille - UV, AS

Foto	Artikelnr.	Bestellnr.	Kurzbeschreibung	KP	VE	Preis / Stück	Preis / VE
	71500-00001M	715001CP	PC - klar (UV, AS)	1 Stück	20 Stück	3,28	65,60
	71500-00002M	715002CP	PC - grau (UV, AS)	1 Stück	20 Stück	3,40	68,00
	71500-00003M	7150003	PC - gelb (UV, AS)	1 Stück	20 Stück	3,40	68,00
	71500-00004M	7150004	PC - blau verspiegelt (UV)	1 Stück	20 Stück	5,10	102,00





SecureFit™ Schutzbrille 200 - UV, AS, AF

3M Schläfendruckverteilungstechnologie für angenehmes Tragegefühl, natürliche Anpassung an unterschiedliche Kopfgrößen, sicherer Sitz

Foto	Artikelnr.	Bestellnr.	Kurzbeschreibung	KP	VE	Preis / Stück	Preis / VE
	SF201AF	SF201	PC - klar (UV, AS, AF)	1 Stück	20 Stück	5,79	115,80
	SF202AF	SF202	PC - grau (UV, AS, AF)	1 Stück	20 Stück	5,79	115,80
	SF203AF	SF203	PC - gelb (UV, AS, AF)	1 Stück	20 Stück	5,79	115,80
	SF201AS	SF201AS	PC - klar (UV, AS)	1 Stück	20 Stück	4,79	95,80

SecureFit™ Schutzbrille 400 - UV, AS, AF

Gummierter Brillenbügel & Nasensteg, 3M Schläfendruckverteilungstechnologie für angenehmes Tragegefühl, natürliche Anpassung an unterschiedliche Kopfgrößen, sicherer Sitz

Foto	Artikelnr.	Bestellnr.	Kurzbeschreibung	KP	VE	Preis / Stück	Preis / VE
 NEU	SF401AF	SF401	PC - klar (UV, AS, AF)	1 Stück	20 Stück	6,99	139,80
 NEU	SF402AF	SF402	PC - grau (UV, AS, AF)	1 Stück	20 Stück	6,99	139,80
 NEU	SF403AF	SF403	PC - gelb (UV, AS, AF)	1 Stück	20 Stück	6,99	139,80
 NEU	SF408AS	SF408	PC - blau verspiegelt (UV, AS)	1 Stück	20 Stück	8,49	169,80
 NEU	SF410AS	SF410	PC - I/O verspiegelt (UV, AS)	1 Stück	20 Stück	8,49	169,80

Schutzbrille 2720 - UV, AS, AF

Extrem robust, guter Seitenschutz, leicht und komfortabel

Foto	Artikelnr.	Bestellnr.	Kurzbeschreibung	KP	VE	Preis / Stück	Preis / VE
	2720	902720	PC - klar (UV, AS, AF)	1 Stück	20 Stück	6,14	122,80
	2721	902721	PC - grau (UV, AS, AF)	1 Stück	20 Stück	6,14	122,80
	2722	902722	PC - gelb (UV, AS, AF)	1 Stück	20 Stück	6,14	122,80

Schutzbrille 2820 - UV, AS, AF

Einstellbare Scheibenneigung, sehr leicht

Foto	Artikelnr.	Bestellnr.	Kurzbeschreibung	KP	VE	Preis / Stück	Preis / VE
	2820	902820	PC - klar (UV, AS, AF)	1 Stück	20 Stück	6,95	139,00
	2821	902821	PC - grau (UV, AS, AF)	1 Stück	20 Stück	6,95	139,00
	2822	902822	PC - gelb (UV, AS, AF)	1 Stück	20 Stück	6,95	139,00



Schutzbrille 2730 - UV, AS, AF

Einstellbare Bügellänge und -neigung, weiche Bügelenden, weicher Nasensteg

Foto	Artikelnr.	Bestellnr.	Kurzbeschreibung	KP	VE	Preis / Stück	Preis / VE
	2730	902730	PC - klar (UV, AS, AF)	1 Stück	20 Stück	9,24	184,80







Schutzbrille 2740 - UV, AS, AF

Einstellbare Bügellänge, 4-stufig verstellbare Scheibenneigung, weiche Bügelenden

Foto	Artikelnr.	Bestellnr.	Kurzbeschreibung	KP	VE	Preis / Stück	Preis / VE
	2740	902740	PC - klar (UV, AS, AF)	1 Stück	20 Stück	9,47	189,40
	2741	902741	PC - grau (UV, AS, AF)	1 Stück	20 Stück	9,47	189,40
	2742	902742	PC - gelb (UV, AS, AF)	1 Stück	20 Stück	9,47	189,40

Schutzbrille 2840 - UV, AS, AF

Augenbrauenschutz, 3-stufig verstellbare Scheibenneigung, weiche Bügelenden

Foto	Artikelnr.	Bestellnr.	Kurzbeschreibung	KP	VE	Preis / Stück	Preis / VE
	2840	902840	PC - klar (UV, AS, AF)	1 Stück	20 Stück	9,82	196,40
	2841	902841	PC - grau (UV, AS, AF)	1 Stück	20 Stück	9,82	196,40
	2842	902842	PC - gelb (UV, AS, AF)	1 Stück	20 Stück	9,82	196,40
	2844	902844	PC - I/O verspiegelt (UV)	1 Stück	20 Stück	9,82	196,40
	2845	902845	PC - grün (UV, AS, AF)	1 Stück	20 Stück	15,38	307,60
	2846	902846	PC - orange (UV, AS, AF)	1 Stück	20 Stück	11,18	223,60



MAXIM™ Schutzbrille - UV, DX

Asphärische Scheibe für eine perfekte 180° Sicht, weiche Nasenauflage, einstellbare Bügellänge u. Scheibenneigung, gepolsteter Augenbrauenschutz

Foto	Artikelnr.	Bestellnr.	Kurzbeschreibung	KP	VE	Preis / Stück	Preis / VE
	11864-00000M	11864000	Maxim RAS, PC - klar (RAS, UV)	1 Stück	20 Stück	10,21	204,20
	13225-00000M	13225000	PC - klar (UV, DX)	1 Stück	20 Stück	9,80	196,00
	13226-00000M	13226000	PC - bronze (UV, DX)	1 Stück	20 Stück	10,86	217,20
	13227-00000M	13227000	PC - I/O verspiegelt (UV)	1 Stück	20 Stück	16,60	332,00

MAXIM™ Schutzbrille - UV, DX

Asphärische Scheibe für eine perfekte 180° Sicht, weiche Nasenauflage, einstellbare Bügellänge u. Scheibenneigung, gepolsterter Augenbrauenschutz

Foto	Artikelnr.	Bestellnr.	Kurzbeschreibung	KP	VE	Preis / Stück	Preis / VE
	13228-00000M	13228000	PC - gelb (UV, DX)	1 Stück	20 Stück	11,40	228,00
	13323-00000M	13323000	PC - grün IR 3.0 (UV, DX)	1 Stück	20 Stück	14,43	288,60
	13324-00000M	13324000	PC - grün IR 5.0 (UV, DX)	1 Stück	20 Stück	14,43	288,60

MAXIM™ Ballistic Schutzbrille - UV, DX

Kurze, flache Bügel - ideal zur Kombination mit Kapselgehörschutz, einstellbare Scheibenneigung



Foto	Artikelnr.	Bestellnr.	Kurzbeschreibung	KP	VE	Preis / Stück	Preis / VE
	13296-00000M	13296000	PC - klar (UV, DX)	1 Stück	20 Stück	10,56	211,20
	13297-00000M	13297000	PC - bronze (UV, DX)	1 Stück	20 Stück	11,88	237,60
	13299-00000M	13299000	PC - gelb (UV, DX)	1 Stück	20 Stück	11,88	237,60
	13298-00000M	13298000	PC - I/O verspiegelt (UV)	1 Stück	20 Stück	17,48	349,60
	11865-00000M	11865000	Maxim Ballistic RAS PC - klar RAS (UV)	1 Stück	20 Stück	10,21	204,20
	13200-99999M	13200999	Maxim Ballistic Utility Pack Brille + drei Brillengläser: klar, bronze und gelb + Kopfband	1 Stück	20 Stück	47,22	944,40

MAXIM™ Zubehör

Foto	Artikelnr.	Bestellnr.	Kurzbeschreibung	KP	VE	Preis / Stück	Preis / VE
	40719-00000M	40719000	Maxim RX Insert für Maxim & Maxim Ballistic geeignet	1 Stück	10 Stück	11,15	111,50





SOLUS™ Schutzbrille - UV, AS, AF

Weiche Bügelenden, sehr leicht, weicher, universell anpassbarer Nasensteg, inklusive Mikrofaserbeutel

Foto	Artikelnr.	Bestellnr.	Kurzbeschreibung	KP	VE	Preis / Stück	Preis / VE
	71505-00001M	715051CP	PC - klar (UV, AS) Rahmen schwarz/orange	1 Stück	20 Stück	7,66	153,20
	71505-00002M	7150502	PC - klar (UV, AS, AF) Rahmen schwarz/orange	1 Stück	20 Stück	8,55	171,00
	71505-00003M	7150503	PC - bronze (UV, AS, AF) Rahmen schwarz/orange	1 Stück	20 Stück	9,09	181,80

SOLUS™ Schutzbrille - UV, AS, AF

Weiche Bügelenden, sehr leicht, weicher, universell anpassbarer Nasensteg, inklusive Mikrofaserbeutel

Foto	Artikelnr.	Bestellnr.	Kurzbeschreibung	KP	VE	Preis / Stück	Preis / VE
	71505-00004M	7150504	PC - gelb (UV, AS, AF) Rahmen schwarz/orange	1 Stück	20 Stück	9,09	181,80
	71505-00005M	7150505	PC - I/O verspiegelt (UV) Rahmen schwarz/orange	1 Stück	20 Stück	9,80	196,00
	71505-00006M	7150506	PC - rot verspiegelt (UV) Rahmen schwarz/orange	1 Stück	20 Stück	9,83	196,60
	71505-00009M	7150509	PC - blau verspiegelt (UV) Rahmen silber/blau	1 Stück	20 Stück	10,40	208,00
	71505-00008M	7150508	PC - klar (UV, AS, AF) Rahmen blau/silber	1 Stück	20 Stück	8,55	171,00



1200E Schutzbrille - UV, AS, AF

Sehr leicht, weicher, individuell einstellbarer Nasensteg, moderner Metallrahmen

Foto	Artikelnr.	Bestellnr.	Kurzbeschreibung	KP	VE	Preis / Stück	Preis / VE
	71509-00000M	7150900M	PC - klar (UV, AS, AF)	1 Stück	20 Stück	16,37	327,40
	71509-00001M	7150901M	PC - grau (UV, AS, AF)	1 Stück	20 Stück	16,37	327,40

BX™ Readers Schutzbrille - UV, AS, AF

Mit Bifokal-Polycarbonatgläsern, Bügel mit weichen Enden, weicher Nasensteg, 3-stufig verstellbare Bügellänge und Scheibenneigung

Foto	Artikelnr.	Bestellnr.	Kurzbeschreibung	KP	VE	Preis / Stück	Preis / VE
	11374-00000M	11374000	PC - klar, +1,5 Dioptrien (UV, AS, AF)	1 Stück	20 Stück	11,43	228,60
	11375-00000M	11375000	PC - klar, +2,0 Dioptrien (UV, AS, AF)	1 Stück	20 Stück	11,43	228,60
	11376-00000M	11376000	PC - klar, +2,5 Dioptrien (UV, AS, AF)	1 Stück	20 Stück	11,43	228,60

Metaliks™ Schutzbrille - UV, AS, AF

Foto	Artikelnr.	Bestellnr.	Kurzbeschreibung	KP	VE	Preis / Stück	Preis / VE
	71460-00001M	71460001	PC - klar (UV, AS, AF)	1 Stück	20 Stück	10,30	206,00
	71460-00002M	71460002	PC - grau (UV, AS, AF)	1 Stück	20 Stück	10,60	212,00



Schutzbrille Marcus Grönholm

Verstellbare Nasenauflage und gummierte Bügelenden, flache Bügel mit Federgelenk, hypoallergener Metallrahmen

Foto	Artikelnr.	Bestellnr.	Kurzbeschreibung	KP	VE	Preis / Stück	Preis / VE
	71462-00002M	71462002	PC - bronze (UV, AS, AF)	1 Stück	20 Stück	12,58	251,60
	71462-00003M	71462003	PC - blau verspiegelt (UV)	1 Stück	20 Stück	15,77	315,40
	71462-00001M	71462001	PC - klar (UV, AS, AF)	1 Stück	20 Stück	11,67	233,40

LIGHT VISION™ LED Schutzbrille

Integrierte, einstellbare LED-Beleuchtung, weiche Bügelenden, inkl. Mikrofaserbeutel

Foto	Artikelnr.	Bestellnr.	Kurzbeschreibung	KP	VE	Preis / Stück	Preis / VE
	11356-00000M	11356000	PC - klar (UV, AS, AF)	1 Stück	20 Stück	16,12	322,40
	26-4000-00M	90LED	Headlights einzeln - mit allen Bügelbrillen kompatibel	1 Stück	6 Stück	12,83	76,98

FUEL™ Schutzbrille - UV

Hochwertige Verspiegelung, guter Sonnenschutz, inkl. Mikrofaser Tuch. Sondermodell „Fuel Polarisiert Schutzbrille“ - dunkelgraue, polarisierende Scheiben, ermöglicht bessere Kontrastwahrnehmung in sehr hellen oder blendenden Umgebungen.

Foto	Artikelnr.	Bestellnr.	Kurzbeschreibung	KP	VE	Preis / Stück	Preis / VE
	71502-00003M	7150203	PC - rot verspiegelt (UV)	1 Stück	20 Stück	16,66	333,20
	71502-00002M	7150202	PC - blau verspiegelt (UV)	1 Stück	20 Stück	16,66	333,20
	71502-00001M	7150201	PC - I/O verspiegelt (UV)	1 Stück	20 Stück	16,66	333,20
	71502-00005M	7150205	PC - Polarisiert (UV, AS, AF)	1 Stück	20 Stück	43,12	862,40

FUEL™ X2 Schutzbrille - UV, AS, AF

Gummierte, längenverstellbare Bügel, weicher, einstellbarer Nasensteg, Rahmenfarbe bronze, inkl. Mikrofaserbeutel

Foto	Artikelnr.	Bestellnr.	Kurzbeschreibung	KP	VE	Preis / Stück	Preis / VE
	71506-00000M	7150600M	PC - klar (UV, AS, AF)	1 Stück	20 Stück	16,19	323,80
	71506-00001M	7150601M	PC - bronze (UV, AS, AF)	1 Stück	20 Stück	16,19	323,80
	71506-00002M	7150602M	PC - rot verspiegelt (UV)	1 Stück	20 Stück	16,19	323,80

Force3 KIT - UV

Mit Mikrofaserbeutel und Brillenband

Foto	Artikelnr.	Bestellnr.	Kurzbeschreibung	KP	VE	Preis / Stück	Preis / VE
	71502-10000M	71502100	PC - 1x klar, 1x I/O silber, 1x rot-verspiegelt (UV)	1 Stück	20 Stück	33,09	661,80

Schutzbrille 2750 - UV, AS, AF

5-stufig verstellbare Bügellänge, guter Seitenschutz, uneingeschränktes Sichtfeld

Foto	Artikelnr.	Bestellnr.	Kurzbeschreibung	KP	VE	Preis / Stück	Preis / VE
	2750	902750	PC - klar (UV, AS, AF)	1 Stück	20 Stück	10,46	209,20
	2751	902751	PC - grau (UV, AS, AF)	1 Stück	20 Stück	10,46	209,20

MAXIM™ Hybrid Vollsichtbrille - UV, DX

Sehr leichte Vollsichtbrille, verstellbares Nylon-Kopfband, Hitzebeständig bis ca. 130°C

Foto	Artikelnr.	Bestellnr.	Kurzbeschreibung	KP	VE	Preis / Stück	Preis / VE
	13330-00000M	1333000P	PC - klar (UV, DX)	1 Stück	10 Stück	15,21	152,10

MAXIM™ Hybrid Vollsichtbrille - UV, DX

Sehr leichte Vollsichtbrille, verstellbares Nylon-Kopfband, Hitzebeständig bis ca. 130°C

Foto	Artikelnr.	Bestellnr.	Kurzbeschreibung	KP	VE	Preis / Stück	Preis / VE
	13330-10000M	133301P	Ersatzscheiben	1 Stück	25 Stück	5,54	138,50

MAXIM™ Air Seal - UV, AS, AF

Doppelglas-Design, hohe Schlagfestigkeit, Ventilationssystem für Beschlagfreiheit, inkl. Kopfband & Mikrofaserbeutel

Foto	Artikelnr.	Bestellnr.	Kurzbeschreibung	KP	VE	Preis / Stück	Preis / VE
	71504-00001M	71504001	PC - klar (UV, AS, AF)	1 Stück	10 Stück	44,88	448,80







Vollsichtbrille Modul-R - UV, AS, AF

Leichte, schlanke Vollsichtbrille mit Halbvisier kombinierbar, mit Nylonkopfband, indirekte Belüftung, inkl. Mikrofaserbeutel

Foto	Artikelnr.	Bestellnr.	Kurzbeschreibung	KP	VE	Preis / Stück	Preis / VE
	71361-00001M	71361001	PC - klar (UV, AS, AF)	1 Stück	10 Stück	13,65	136,50
	71361-00003M	71361003	Halbvisier, PC - klar (UV)	1 Stück	10 Stück	9,70	97,00
	71361-00002M	71361002	Austauschscheibe, PC - klar (UV, AS, AF)	1 Stück	10 Stück	7,14	71,40







Vollsichtbrille 2890 - UV, AS, AF

Mit oder ohne Belüftung, austauschbare Polycarbonat- od. Acetatscheibe, breites Kopfband, verstellbares Gelenk



Foto	Artikelnr.	Bestellnr.	Kurzbeschreibung	KP	VE	Preis / Stück	Preis / VE
	2890	902890	PC - klar (UV, AS, AF) mit Belüftungsschlitz	1 Stück	10 Stück	11,70	117,00
	2890S	902890S	PC - klar (UV, AS, AF) ohne Belüftungsschlitz (gasdicht)	1 Stück	10 Stück	11,70	117,00
	2890A	902890A	A - klar (UV, AF) mit Belüftungsschlitz	1 Stück	10 Stück	13,54	135,40
	2890SA	902890SA	A - klar (UV, AF) ohne Belüftungsschlitz (gasdicht)	1 Stück	10 Stück	13,54	135,40
	2895S	902895S	PC - grün IR5 (UV, AS, AF) ohne Belüftungsschlitz (gasdicht)	1 Stück	10 Stück	16,38	163,80
	289	900289	Austauschscheibe PC für 2890 / 2890S	1 Stück	20 Stück	5,60	112,00
	289A	90289A	Austauschscheibe Acetat für 2890A / 2890SA	1 Stück	20 Stück	7,15	143,00

FAHRENHEIT™ Vollsichtbrille - UV, AS, AF

Spezielle seitliche Rillen, zum Tragen über Korrektionsbrillen, 180° verzerrungsfreie Sicht, weicher, großer PVC-Rahmen, Nylon- oder Neopren-Kopfband, inkl. Mikrofaserbeutel

Foto	Artikelnr.	Bestellnr.	Kurzbeschreibung	KP	VE	Preis / Stück	Preis / VE
	71360-00011M	71360000	PC - klar (UV, AS, AF) indirekte Belüftung, Nylon-Kopfband	1 Stück	10 Stück	8,29	82,90
	71360-00014M	71360004	PC - klar (UV, AS, AF) mit Schaumstoff, indirekte Belüftung, Nylon-Kopfband	1 Stück	10 Stück	10,55	105,50
	71360-00015M	71360005	A - klar (UV, AS, AF) unbelüftet, Neoprene-Kopfband	1 Stück	10 Stück	10,47	104,70
	71360-00012M	71360002	PC - klar (UV, AS) indirekte Belüftung, Nylon-Kopfband	1 Stück	10 Stück	7,54	75,40
	71360-00013M	71360003	T-N-Wear A - klar (UV, AS, AF) indirekte Belüftung, Neoprene-Kopfband	1 Stück	10 Stück	8,94	89,40
	71360-00006M	71360006	Ersatzschutzstreifen für T-N-Wear	1 Stück	10 Stück	3,23	32,30
	71360-00017M	71360007	A - klar (UV, AS, AF) mit Schaumstoff, unbelüftet, für Helme	1 Stück	10 Stück	10,47	104,70





Spender & Reinigungstücher

Foto	Artikelnr.	Bestellnr.	Kurzbeschreibung	KP	VE	Preis / Stück	Preis / VE
	WS915	SBWS915	Scotch-Brite™ Mikrofaser-Brillenputztuch, 15 x 10cm, waschbar bis zu 90°C, grau	1 Stück	24 Stück	1,49	35,76
	26-2000-00M	26200000	Spender mit feuchten Reinigungstüchern, 500 Stück/Spender	1 Stück	1 Stück	65,00	65,00
	26-6710-00M	26671000	Mikrofaserreinigungstuch, schwarz	1 Stück	10 Stück	1,86	18,60

Brillenetuis

Foto	Artikelnr.	Bestellnr.	Kurzbeschreibung	KP	VE	Preis / Stück	Preis / VE
	12-0200-00M	12020000	Grosses Etui mit Halteschlaufe für den Gürtel, schwarz	1 Stück	10 Stück	5,30	53,00
	26-6880-00M	26680000	Mikrofaserbeutel für Vollsichtbrillen, schwarz	1 Stück	20 Stück	2,18	43,60
	12-0600-00M	12060000	Weiches Etui, Reißverschluss, Schnappkammer u. Gürtelschlaufe, schwarz	1 Stück	20 Stück	5,39	107,80
	12-0700-00M	12070000	Etui für Maxim Ballistic Utility Pack, schwarz mit Gürtelschlaufe	1 Stück	10 Stück	8,37	83,70
	275	900275	Bauch-/Schultertasche m. einstellbarem Gürtel (90-140cm) f. Vollsichtbrillen mit Reißverschluss	1 Stück	20 Stück	11,93	238,60

Brillenbänder

Foto	Artikelnr.	Bestellnr.	Kurzbeschreibung	KP	VE	Preis / Stück	Preis / VE
	90931-00000	90931000	Verstellbares Nylonband, schwarz	1 Stück	50 Stück	0,77	38,50
	16610-00000M	16610000	Kopfband für Maxim Ballistic, schwarz, verstellbar	1 Stück	10 Stück	4,96	49,60
	272	900272	Safety Brillenhalteband mit Sollbruchstelle	1 Stück	100 Stück	4,24	424,00
	90943-00000M	90943000	Universal Brillenkordel	1 Stück	50 Stück	1,02	51,00

Brillenständer

Foto	Artikelnr.	Bestellnr.	Kurzbeschreibung	KP	VE	Preis / Stück	Preis / VE
	26-5000-00M	26500000M	Brillenständer für 6 Brillen, mit Spiegel	1 Stück	1 Stück	37,18	37,18

Auswahlhilfe für 3M™ Schutzanzüge

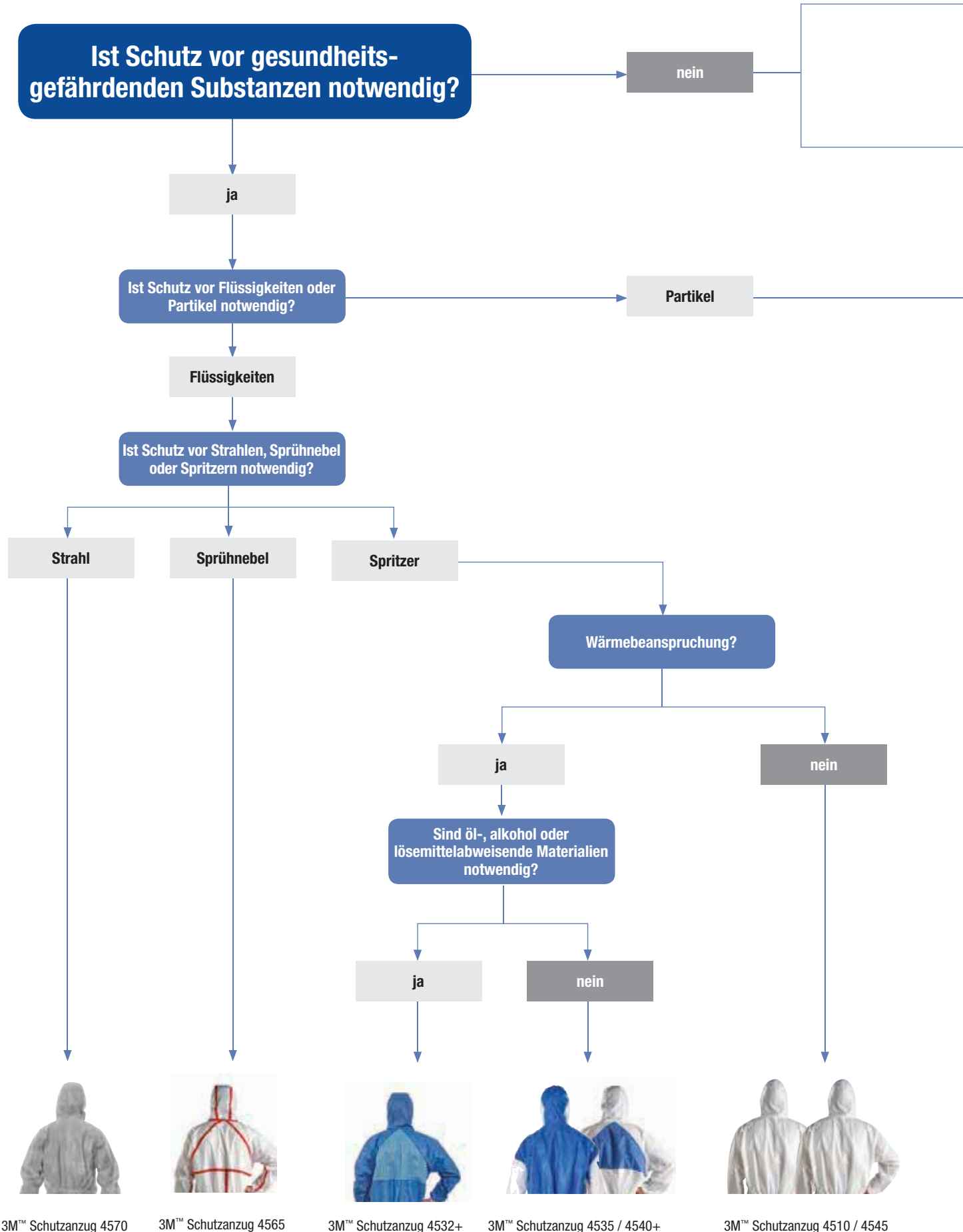

3M™ Schutzanzug 4570

3M™ Schutzanzug 4565

3M™ Schutzanzug 4532+

3M™ Schutzanzug 4535 / 4540+

3M™ Schutzanzug 4510 / 4545

Partikel



3M™ Schutzanzug 4500

Flüssigkeiten



3M™ Schutzanzug 4505

Sind flammhemmende Anforderungen notwendig?

ja



3M™ Schutzanzug 4530

nein

Abgeklebte Nähte?

nein

Muss das Material fusselfarm sein?

nein

Muss das Material antistatisch sein?

ja



3M™ Schutzanzug 4565 / 4570

ja



3M™ Schutzanzug 4510 / 4545

nein



3M™ Schutzanzug 4515

ja



3M™ Schutzanzug 4510 / 4520 / 4530 / 4532+ / 4545

Hinweis

Es obliegt dem Verwender, vor Verwendung des Schutzanzuges selbst zu prüfen, ob er sich, auch im Hinblick auf mögliche anwendungswirksame Einflüsse, für den von ihm vorgesehenen Verwendungszweck eignet. Bei Rückfragen wenden Sie sich an Ihren 3M Ansprechpartner.



Schutzanzug 4500, CE-Kategorie I

Der Einweg-Schutzanzug bietet sehr guten Schutz vor nicht gesundheitsgefährdenden Stäuben und hat einen hohen Tragekomfort durch den Einsatz von leichtem und atmungsaktivem Material.

Artikelnr.	Bestellnr.	Kurzbeschreibung	KP	VE	Preis / Stück	Preis / VE
4500	4500WS	weiß, Größe S	1 Stück	20 Stück	2,04	40,80
4500	4500WM	weiß, Größe M	1 Stück	20 Stück	2,04	40,80
4500	4500WL	weiß, Größe L	1 Stück	20 Stück	2,04	40,80
4500	4500WXL	weiß, Größe XL	1 Stück	20 Stück	2,04	40,80
4500	4500WXXL	weiß, Größe XXL	1 Stück	20 Stück	2,04	40,80
4500	4500W3XL	weiß, Größe 3XL	1 Stück	20 Stück	2,26	45,20
4500	4500W4XL	weiß, Größe 4XL	1 Stück	20 Stück	2,26	45,20
4500	4500BS	blau, Größe S	1 Stück	20 Stück	2,14	42,80
4500	4500BM	blau, Größe M	1 Stück	20 Stück	2,14	42,80
4500	4500BL	blau, Größe L	1 Stück	20 Stück	2,14	42,80
4500	4500BXL	blau, Größe XL	1 Stück	20 Stück	2,14	42,80
4500	4500BXXL	blau, Größe XXL	1 Stück	20 Stück	2,14	42,80
4500	4500B3XL	blau, Größe 3XL	1 Stück	20 Stück	2,35	47,00
4500	4500B4XL	blau, Größe 4XL	1 Stück	20 Stück	2,35	47,00



Schutzanzug 4505, CE-Kategorie I

Der Einweg-Schutzanzug bietet Schutz bei leichten Reinigungsarbeiten, bei denen ungefährliche Flüssigkeiten eingesetzt werden.

Artikelnr.	Bestellnr.	Kurzbeschreibung	KP	VE	Preis / Stück	Preis / VE
4505	4505WS	weiß, Größe S	1 Stück	20 Stück	3,24	64,80
4505	4505WM	weiß, Größe M	1 Stück	20 Stück	3,24	64,80
4505	4505WL	weiß, Größe L	1 Stück	20 Stück	3,24	64,80
4505	4505WXL	weiß, Größe XL	1 Stück	20 Stück	3,24	64,80
4505	4505WXXL	weiß, Größe XXL	1 Stück	20 Stück	3,24	64,80
4505	4505W3XL	weiß, Größe 3XL	1 Stück	20 Stück	3,60	72,00
4505	4505W4XL	weiß, Größe 4XL	1 Stück	20 Stück	3,60	72,00



Schutzanzug 4510, Typ 5/6

Der leichte, antistatische Einweg-Schutzanzug ist aus qualitativ hochwertigem mikroporös beschichtetem Material. Dieses weiche Spinnvliespolypropylen wurde zusätzlich mit einer Lage Polyethylenlaminat ausgerüstet.

Artikelnr.	Bestellnr.	Kurzbeschreibung	KP	VE	Preis / Stück	Preis / VE
4510	4510WS	weiß, Größe S	1 Stück	20 Stück	4,03	80,60
4510	4510WM	weiß, Größe M	1 Stück	20 Stück	4,03	80,60
4510	4510WL	weiß, Größe L	1 Stück	20 Stück	4,03	80,60
4510	4510WXL	weiß, Größe XL	1 Stück	20 Stück	4,03	80,60
4510	4510WXXL	weiß, Größe XXL	1 Stück	20 Stück	4,03	80,60
4510	4510W3XL	weiß, Größe 3XL	1 Stück	20 Stück	4,46	89,20
4510	4510W4XL	weiß, Größe 4XL	1 Stück	20 Stück	4,46	89,20



Schutzanzug 4515, Typ 5/6

Der Einweg-Schutzanzug ist besonders wasserdampfdurchlässig und hat dadurch einen sehr hohen Tragekomfort. Schützt vor gesundheitsgefährdenden Stäuben und eignet sich auch zum Entfernen von Asbestfasern.

Artikelnr.	Bestellnr.	Kurzbeschreibung	KP	VE	Preis / Stück	Preis / VE
4515	4515WS	weiß, Größe S	1 Stück	20 Stück	2,79	55,80
4515	4515WM	weiß, Größe M	1 Stück	20 Stück	2,79	55,80
4515	4515WL	weiß, Größe L	1 Stück	20 Stück	2,79	55,80
4515	4515WXL	weiß, Größe XL	1 Stück	20 Stück	2,79	55,80
4515	4515WXXL	weiß, Größe XXL	1 Stück	20 Stück	2,79	55,80
4515	4515W3XL	weiß, Größe 3XL	1 Stück	20 Stück	3,14	62,80
4515	4515W4XL	weiß, Größe 4XL	1 Stück	20 Stück	3,14	62,80
4515	4515BS	blau, Größe S	1 Stück	20 Stück	2,97	59,40
4515	4515BM	blau, Größe M	1 Stück	20 Stück	2,97	59,40
4515	4515BL	blau, Größe L	1 Stück	20 Stück	2,97	59,40
4515	4515BXL	blau, Größe XL	1 Stück	20 Stück	2,97	59,40
4515	4515BXXL	blau, Größe XXL	1 Stück	20 Stück	2,97	59,40
4515	4515B3XL	blau, Größe 3XL	1 Stück	20 Stück	3,28	65,60
4515	4515B4XL	blau, Größe 4XL	1 Stück	20 Stück	3,28	65,60
4515	4515RS	rot, Größe S	1 Stück	20 Stück	2,97	59,40
4515	4515RM	rot, Größe M	1 Stück	20 Stück	2,97	59,40
4515	4515RL	rot, Größe L	1 Stück	20 Stück	2,97	59,40
4515	4515RXL	rot, Größe XL	1 Stück	20 Stück	2,97	59,40
4515	4515RXXL	rot, Größe XXL	1 Stück	20 Stück	2,97	59,40
4515	4515R3XL	rot, Größe 3XL	1 Stück	20 Stück	3,28	65,60



Schutzanzug 4515, Typ 5/6

Der Einweg-Schutzanzug ist besonders wasserdampfdurchlässig und hat dadurch einen sehr hohen Tragekomfort. Schützt vor gesundheitsgefährdenden Stäuben und eignet sich auch zum Entfernen von Asbestfasern.

Artikelnr.	Bestellnr.	Kurzbeschreibung	KP	VE	Preis / Stück	Preis / VE
4515	4515R4XL	rot, Größe 4XL	1 Stück	20 Stück	3,28	65,60
4515	45150S	orange, Größe S	1 Stück	20 Stück	3,13	62,60
4515	45150M	orange, Größe M	1 Stück	20 Stück	3,13	62,60
4515	45150L	orange, Größe L	1 Stück	20 Stück	3,13	62,60
4515	45150XL	orange, Größe XL	1 Stück	20 Stück	3,13	62,60
4515	45150XXL	orange, Größe XXL	1 Stück	20 Stück	3,13	62,60
4515	451503XL	orange, Größe 3XL	1 Stück	20 Stück	3,54	70,80
4515	451504XL	orange, Größe 4XL	1 Stück	20 Stück	3,54	70,80



Schutzanzug 4520, Typ 5/6

Robust, reißfest und trotzdem leicht. Dieser langlebige Einweg-Schutzanzug wird aus einem 5-lagigen, antistatisch ausgerüsteten Material gefertigt. Die hohe Wasserdampfdurchlässigkeit des Schutzanzuges reduziert den Hitzestau und gibt dem Träger ein gutes, komfortables Gefühl auch bei schwerer körperlicher Tätigkeit. Der Anzug bietet Schutz vor gesundheitsgefährdenden Stäuben und Flüssigkeiten.

Artikelnr.	Bestellnr.	Kurzbeschreibung	KP	VE	Preis / Stück	Preis / VE
4520	4520WS	weiß / grün, Größe S	1 Stück	20 Stück	3,88	77,60
4520	4520WM	weiß / grün, Größe M	1 Stück	20 Stück	3,88	77,60
4520	4520WL	weiß / grün, Größe L	1 Stück	20 Stück	3,88	77,60
4520	4520WXL	weiß / grün, Größe XL	1 Stück	20 Stück	3,88	77,60
4520	4520WXXL	weiß / grün, Größe XXL	1 Stück	20 Stück	3,88	77,60



Schutzanzug 4530, Typ 5/6

Der Einweg-Schutzanzug verfügt über vier aufeinander abgestimmte Lagen. Zwei äußere Lagen aus Meltblown-Polypropylen und zwei innenliegende aus Spinnvlies Polypropylen. Das sehr weiche und wasserdampfdurchlässige Material, die gestrickten Bündchen und der 2-Wege-Reißverschluss sowie der Schnitt erhöhen den Tragekomfort und machen den flammhemmend ausgerüsteten Schutzanzug zu einem perfekten Wegbegleiter.

Artikelnr.	Bestellnr.	Kurzbeschreibung	KP	VE	Preis / Stück	Preis / VE
4530	94530M	blau, Größe M	1 Stück	20 Stück	5,66	113,20
4530	94530L	blau, Größe L	1 Stück	20 Stück	5,66	113,20
4530	94530XL	blau, Größe XL	1 Stück	20 Stück	5,66	113,20
4530	94530XXL	blau, Größe XXL	1 Stück	20 Stück	5,66	113,20



NEU

Schutzanzug 4532+, Typ 5/6

Mit dem speziellen Lagenaufbau – zwei Lagen Meltblown-Polypropylen und drei Lagen Spinnvlies – geht der Einweg-Schutzanzug weit über die Anforderungen der Schutzstufe hinaus. Der alkohol-, öl-, und lösemittelabweisende Schutzanzug deckt eine Vielzahl von Einsatzbereichen ab. Hohe Bewegungsfreiheit und hohe Wasserdampfdurchlässigkeit stehen für besten Tragekomfort auch unter harten Bedingungen.

Artikelnr.	Bestellnr.	Kurzbeschreibung	KP	VE	Preis / Stück	Preis / VE
4532+	4532BS	blau / himmelblau, Größe S	1 Stück	20 Stück	5,67	113,40
4532+	4532BM	blau / himmelblau, Größe M	1 Stück	20 Stück	5,67	113,40
4532+	4532BL	blau / himmelblau, Größe L	1 Stück	20 Stück	5,67	113,40
4532+	4532BXL	blau / himmelblau, Größe XL	1 Stück	20 Stück	5,67	113,40
4532+	4532BXXL	blau / himmelblau, Größe XXL	1 Stück	20 Stück	5,67	113,40
4532+	4532B3XL	blau / himmelblau, Größe 3XL	1 Stück	20 Stück	6,18	123,60
4532+	4532B4XL	blau / himmelblau, Größe 4XL	1 Stück	20 Stück	6,18	123,60
4532+	4532WS	weiß, Größe S	1 Stück	20 Stück	5,67	113,40
4532+	4532WM	weiß, Größe M	1 Stück	20 Stück	5,67	113,40
4532+	4532WL	weiß, Größe L	1 Stück	20 Stück	5,67	113,40
4532+	4532WXL	weiß, Größe XL	1 Stück	20 Stück	5,67	113,40
4532+	4532WXXL	weiß, Größe XXL	1 Stück	20 Stück	5,67	113,40
4532+	4532W3XL	weiß, Größe 3XL	1 Stück	20 Stück	6,18	123,60
4532+	4532W4XL	weiß, Größe 4XL	1 Stück	20 Stück	6,18	123,60



Schutzanzug 4535, Typ 5/6

Der Einweg-Schutzanzug für längere Einsätze. Gefertigt aus einer sehr fusselfarmen Materialkombination bietet der Anzug exzellenten Schutz und hohen Tragekomfort. Der fünfflagige Aufbau aus Spinnvlies-Polypropylenfasern und Meltblown-Polypropylen auf dem Rücken sorgt für hohe Wasserdampfdurchlässigkeit, reduziert den Hitzestau und steigert den Tragekomfort. Die ideale Kombination aus Sicherheit und Komfort.

Artikelnr.	Bestellnr.	Kurzbeschreibung	KP	VE	Preis / Stück	Preis / VE
4535	4535WS	weiß / blau, Größe S	1 Stück	20 Stück	5,30	106,00
4535	4535WM	weiß / blau, Größe M	1 Stück	20 Stück	5,30	106,00
4535	4535WL	weiß / blau, Größe L	1 Stück	20 Stück	5,30	106,00
4535	4535WXL	weiß / blau, Größe XL	1 Stück	20 Stück	5,30	106,00
4535	4535WXXL	weiß / blau, Größe XXL	1 Stück	20 Stück	5,30	106,00
4535	4535W3XL	weiß / blau, Größe 3XL	1 Stück	20 Stück	5,59	111,80



Schutzanzug 4540+, Typ 5/6

Leicht, weich und höchst komfortabel. Der Einweg-Schutzanzug ist aus einem mikroporösen Material gefertigt. Für erhöhten Tragekomfort sorgt ein auf dem Rücken implementiertes Dreieck aus wasserdampfdurchlässigem Material. Dieser Anzug aus dem Premium Programm lässt sich vielseitig einsetzen und überzeugt durch eine Menge an Details.

Artikelnr.	Bestellnr.	Kurzbeschreibung	KP	VE	Preis / Stück	Preis / VE
4540+	4540WM	weiß / blau, Größe M	1 Stück	20 Stück	6,14	122,80
4540+	4540WL	weiß / blau, Größe L	1 Stück	20 Stück	6,14	122,80
4540+	4540WXL	weiß / blau, Größe XL	1 Stück	20 Stück	6,14	122,80
4540+	4540WXXL	weiß / blau, Größe XXL	1 Stück	20 Stück	6,14	122,80



Schutzanzug 4545, Typ 5/6

Der leichte, antistatisch ausgerüstete Einweg-Schutzanzug aus Polyethylen Propylen ist extrem belastbar und durch die spezielle Lagenkombination aus weichen Spinnvliesfasern und einem Polyethylenlaminatfilm extrem robust. Die Passform verschafft hohe Bewegungsfreiheit und besten Tragekomfort.

Artikelnr.	Bestellnr.	Kurzbeschreibung	KP	VE	Preis / Stück	Preis / VE
4545	4545WS	weiß, Größe S	1 Stück	20 Stück	5,65	113,00
4545	4545WM	weiß, Größe M	1 Stück	20 Stück	5,65	113,00
4545	4545WL	weiß, Größe L	1 Stück	20 Stück	5,65	113,00
4545	4545WXL	weiß, Größe XL	1 Stück	20 Stück	5,65	113,00
4545	4545WXXL	weiß, Größe XXL	1 Stück	20 Stück	5,65	113,00
4545	4545W3XL	weiß, Größe 3XL	1 Stück	20 Stück	5,75	115,00
4545	4545W4XL	weiß, Größe 4XL	1 Stück	20 Stück	5,75	115,00



Schutzanzug 4565, Typ 4/5/6

Gefertigt aus einem speziell entwickelten Laminat ist der Einweg-Schutzanzug gegenüber Permeation von Chemikalien besonders geeignet. Die Nähte sind mit einem roten Abklebeband zusätzlich gegen feine Partikel und Flüssigkeiten nach CE Typ 4/5/6 geschützt. Zusätzlich schützt der Schutzanzug vor biologischen und infektiösen Einflüssen nach EN 14126.

Artikelnr.	Bestellnr.	Kurzbeschreibung	KP	VE	Preis / Stück	Preis / VE
4565	4565WM	weiß / rot, Größe M	1 Stück	20 Stück	7,28	145,60
4565	4565WL	weiß / rot, Größe L	1 Stück	20 Stück	7,28	145,60
4565	4565WXL	weiß / rot, Größe XL	1 Stück	20 Stück	7,28	145,60
4565	4565WXXL	weiß / rot, Größe XXL	1 Stück	20 Stück	7,28	145,60

**NEU**

Schutzanzug 4570, Typ 3/4/5/6

Der Einweg-Schutzanzug überzeugt durch viele innovative Detaillösungen, z.B. elastischer Einsatz an der Hüfte, um potenzielle Undichtheiten zu vermeiden. Reißverschluss mit großen Ringen zum einfachen An-/Ausziehen beim Tragen von Handschuhen. Ist auch einem weichen und zugleich sehr robusten Material gefertigt. Zusätzlich schützt der Schutzanzug vor biologischen und infektiösen Einflüssen nach EN 14126.

Artikelnr.	Bestellnr.	Kurzbeschreibung	KP	VE	Preis / Stück	Preis / VE
4570	4570GS	grau, Größe S	1 Stück	12 Stück	18,72	224,64
4570	4570GM	grau, Größe M	1 Stück	12 Stück	18,72	224,64
4570	4570GL	grau, Größe L	1 Stück	12 Stück	18,72	224,64
4570	4570GXL	grau, Größe XL	1 Stück	12 Stück	18,72	224,64
4570	4570GXXL	grau, Größe XXL	1 Stück	12 Stück	18,72	224,64
4570	4570G3XL	grau, Größe 3XL	1 Stück	12 Stück	20,19	242,28
4570	45704XL	grau, Größe 4XL	1 Stück	12 Stück	20,19	242,28



Einwegmäntel

Artikelnr.	Bestellnr.	Kurzbeschreibung	KP	VE	Preis / Stück	Preis / VE
4400	4400WS	weiß, Größe S atmungsaktiv und besonders leicht	1 Stück	50 Stück	1,62	81,00
4400	4400WM	weiß, Größe M atmungsaktiv und besonders leicht	1 Stück	50 Stück	1,62	81,00
4400	4400WL	weiß, Größe L atmungsaktiv und besonders leicht	1 Stück	50 Stück	1,62	81,00
4400	4400WXL	weiß, Größe XL atmungsaktiv und besonders leicht	1 Stück	50 Stück	1,62	81,00
4400	4400WXXL	weiß, Größe XXL atmungsaktiv und besonders leicht	1 Stück	50 Stück	1,62	81,00
4400	4400W3XL	weiß, Größe 3XL atmungsaktiv und besonders leicht	1 Stück	50 Stück	1,79	89,50
4400	4400W4XL	weiß, Größe 4XL atmungsaktiv und besonders leicht	1 Stück	50 Stück	1,79	89,50
4400	4400BM	blau, Größe M atmungsaktiv und besonders leicht	1 Stück	50 Stück	1,69	84,50
4400	4400BL	blau, Größe L atmungsaktiv und besonders leicht	1 Stück	50 Stück	1,69	84,50
4400	4400BXL	blau, Größe XL atmungsaktiv und besonders leicht	1 Stück	50 Stück	1,69	84,50
4400	4400BXXL	blau, Größe XXL atmungsaktiv und besonders leicht	1 Stück	50 Stück	1,69	84,50
4430	4430WM	weiß, Größe M besonders atmungsaktiv, antistatisch	1 Stück	50 Stück	3,30	165,00
4430	4430WL	weiß, Größe L besonders atmungsaktiv, antistatisch	1 Stück	50 Stück	3,30	165,00



Einwegmäntel

Artikelnr.	Bestellnr.	Kurzbeschreibung	KP	VE	Preis / Stück	Preis / VE
4430	4430WXL	weiß, Größe XL besonders atmungsaktiv, antistatisch	1 Stück	50 Stück	3,30	165,00
4430	4430WXXL	weiß, Größe XXL besonders atmungsaktiv, antistatisch	1 Stück	50 Stück	3,30	165,00
4440	4440WS	weiß, Größe S gestrickte Bündchen	1 Stück	50 Stück	3,52	176,00
4440	4440WM	weiß, Größe M gestrickte Bündchen	1 Stück	50 Stück	3,52	176,00
4440	4440WL	weiß, Größe L gestrickte Bündchen	1 Stück	50 Stück	3,52	176,00
4440	4440WXL	weiß, Größe XL gestrickte Bündchen	1 Stück	50 Stück	3,52	176,00
4440	4440WXXL	weiß, Größe XXL gestrickte Bündchen	1 Stück	50 Stück	3,52	176,00
4440	4440W3XL	weiß, Größe 3XL gestrickte Bündchen	1 Stück	50 Stück	3,94	197,00
4440	4440W4XL	weiß, Größe 4XL gestrickte Bündchen	1 Stück	50 Stück	3,94	197,00





Mehrweg-Schutzanzug 50425

Komfortable Arbeitsschutzbekleidung mit hoher Atmungsaktivität. Bequeme Kniepolster, robuster Doppel-Reißverschluss, seitliche Hosentaschen mit integriertem Eingriff.

Artikelnr.	Bestellnr.	Kurzbeschreibung	KP	VE	Preis / Stück	Preis / VE
50425	50425M	grau, Größe M	1 Stück	10 Stück	28,13	281,30
50425	50425L	grau, Größe L	1 Stück	10 Stück	28,13	281,30
50425	50425XL	grau, Größe XL	1 Stück	10 Stück	28,13	281,30
50425	50425XXL	grau, Größe XXL	1 Stück	10 Stück	28,13	281,30

Überziehschuhe, Armschützer, Einweghauben

Foto	Artikelnr.	Bestellnr.	Kurzbeschreibung	KP	VE	Preis / Stück	Preis / VE
	402	402B	Überziehschuh blau	1 Stück	300 Stück	0,14	42,00
	407	407W	Einweghaube weiß	1 Stück	1000 Stück	0,05	50,00

Überziehschuhe, Armschützer, Einweghauben

Foto	Artikelnr.	Bestellnr.	Kurzbeschreibung	KP	VE	Preis / Stück	Preis / VE
	435	435W	Armschutz weiß, mit elastischen Bündchen	1 Stück	300 Stück	0,37	111,00
	440	440W	Überziehschuh weiß, mit Band	1 Stück	200 Stück	0,55	110,00
	442	442W	Überziehschuh weiß	1 Stück	300 Stück	0,30	90,00
	444	444W	Armschutz weiß, mit elastischen Bündchen	1 Stück	300 Stück	0,35	105,00
	445	445W	Armschutz weiß, mit gestrickten Bündchen	1 Stück	300 Stück	0,37	111,00
	446	446W	Einweghaube weiß	1 Stück	300 Stück	0,52	156,00
	450	900450	Überziehschuh weiß, mit Anti-Rutsch Sohle und Band	1 Stück	200 Stück	0,88	176,00

Industriebindevliese

*Aufnahmekapazität je Stück. Zur Aufnahme von minderaggressiven Flüssigkeiten (Öle, Kühlschmierstoffe, Lösemittel, etc.)

Foto	Artikelnr.	Bestellnr.	Kurzbeschreibung	KP	VE	Preis / Stück	Preis / VE
	M-B2001	90MB2001	Rollen, 40cm x 46m Aufnahmekapazität*: 76 l	1 Rolle	1 Rolle	98,50	98,50
	M-M1002	90MM1002	Minischläuche, 7,5cm x 2,4m Aufnahmekapazität*: 7,5 l	1 Stück	6 Stück	11,50	69,00
	M-N1001	90MN1001	Kissen, 18cm x 38cm Aufnahmekapazität*: 2 l	1 Stück	16 Stück	4,00	64,00
	M-F2001	90MF2001	Multiformat, 12cm x 15,2m Aufnahmekapazität*: 37 l	1 Stück	3 Stück	59,00	177,00
	M-G1001	90MG1001	Begehbare Matten, 91cm x 91m Aufnahmekapazität*: 120 l	1 Stück	1 Stück	372,00	372,00
	M-A2002	90MA2002	Tücher, 40cm x 52cm Aufnahmekapazität*: 1 l	1 Stück	100 Stück	1,30	130,00
	M-B2002	90MB2002	Rollen, 96cm x 46m Aufnahmekapazität*: 190 l	1 Rolle	1 Rolle	260,00	260,00
	M-M1001	90MM1001	Minischläuche, Ø 7,5cm x 1,2m Aufnahmekapazität*: 3,8 l	1 Stück	12 Stück	6,00	72,00
	M-R2001	90MR2001	Fassabdeckung, Ø 56cm Aufnahmekapazität*: 2 l	1 Stück	25 Stück	5,80	145,00
	M-G1301	90MG1301	Begehbare Matten, 91cm x 30m Aufnahmekapazität*: 40 l	1 Stück	1 Stück	224,00	224,00

Ölbindevliese

*Aufnahmekapazität je Stück. Zur Aufnahme von Öl und organischen Flüssigkeiten (schwimmfähig, wasserabweisend)

Foto	Artikelnr.	Bestellnr.	Kurzbeschreibung	KP	VE	Preis / Stück	Preis / VE
	HP-255	900255	Tücher, 43cm x 48cm Aufnahmekapazität*: 2 l	1 Stück	50 Stück	2,60	130,00
	T100	90T100	Rollen, 96cm x 40m Aufnahmekapazität*: 170 l	1 Rolle	1 Rolle	286,00	286,00

Ölbindevliese

*Aufnahmekapazität je Stück. Zur Aufnahme von Öl und organischen Flüssigkeiten (schwimmfähig, wasserabweisend)

Foto	Artikelnr.	Bestellnr.	Kurzbeschreibung	KP	VE	Preis / Stück	Preis / VE
	T126	90T126	Schleier, 48cm x 30m Aufnahmekapazität*: 60 l	1 Rolle	1 Rolle	205,00	205,00
	T151	90T151	Tücher, 39cm x 53cm Aufnahmekapazität*: 0,5 l	120 Stück	200 Stück	0,78	156,00
	T151GA	90T151GA	Tücher, 45cm x 45cm Aufnahmekapazität*: 0,5 l	1 Stück	200 Stück	0,78	156,00
	T156	90T156	Tücher, 39cm x 53cm Aufnahmekapazität*: 1 l	1 Stück	100 Stück	1,40	140,00
	T280	90T280	Doppelschläuche, 10 cm (2x) x 3m Aufnahmekapazität*: 42 l	1 Stück	4 Stück	85,00	340,00
	T4	90T4	Minischläuche, 7,5cm x 1,2m Aufnahmekapazität*: 3,8 l	1 Stück	12 Stück	10,50	126,00
	T-F2001	90TF2001	Multiformat, 12cm x 15,2m Aufnahmekapazität*: 37 l	1 Stück	3 Stück	72,50	217,50
	HP-100	90HP100	Rollen, 96cm x 44m Aufnahmekapazität*: 190 l	1 Rolle	1 Rolle	256,00	256,00
	HP-156	90HP156	Tücher, 43cm x 48cm Aufnahmekapazität*: 1 l	1 Stück	100 Stück	1,27	127,00
	T270	90T270	Schläuche, Ø 20cm x 3m Aufnahmekapazität*: 50 l	1 Stück	4 Stück	98,00	392,00
	T150	90T150	Rollen, 48cm x 40m Aufnahmekapazität*: 85 l	1 Rolle	1 Rolle	122,00	122,00
	T240	90T240	Kissen, 38cm x 55cm Aufnahmekapazität*: 10 l	1 Stück	10 Stück	25,60	256,00

Chemikalienbindevliese

*Aufnahmekapazität je Stück. Zur Aufnahme von aggressiven Säuren und Laugen

Foto	Artikelnr.	Bestellnr.	Kurzbeschreibung	KP	VE	Preis / Stück	Preis / VE
	P-F2001	90PF2001	Multiformat, 12cm x 15,2m Aufnahmekapazität*: 37 l	1 Stück	3 Stück	82,50	247,50
	P-110	90P110	Tücher, 28cm x 33cm Aufnahmekapazität*: 0,25 l	1 Stück	200 Stück	1,10	220,00
	P-130	90P130	Rollen, 33cm x 30m Aufnahmekapazität*: 25 l	1 Stück	2 Stück	107,50	215,00
	P-190	90P190	Rollen, 48cm x 30m Aufnahmekapazität*: 36 l	1 Stück	2 Stück	163,50	327,00
	P-200	90P200	Minischläuche, Ø 7,5cm x 1,2m Aufnahmekapazität*: 3,8 l	1 Stück	12 Stück	25,50	306,00
	P-300	90P300	Kissen, 18cm x 38cm Aufnahmekapazität*: 2 l	1 Stück	16 Stück	12,50	200,00

Notfallboxen

Für den schnellen Einsatz, sorgfältig zusammengestellte Auswahl an Chemikalienbindevliesen in praktischen Boxen.

Foto	Artikelnr.	Bestellnr.	Kurzbeschreibung	KP	VE	Preis / Stück	Preis / VE
	SK5	90SK5	Labor-Notfall-Set, 7cm x 40cm x 28cm Inhalt: 10 Tücher, 1 Kissen, 1 Entsorgungsbeutel Aufnahmekapazität: ca. 5 l	1 Stück	5 Stück	44,00	220,00
	SK26	90SK26	Notfallbox, 40cm x 63cm x 40cm Inhalt: 10 Tücher, 5 Kissen, 5 Minischläuche, 2 Entsorgungsbeutel Aufnahmekapazität: ca. 26 l	1 Stück	1 Stück	274,00	274,00
	SK75	90SK75	Notfallbox, 53cm x 78cm x 32cm Inhalt: 100 Tücher, 12 Kissen, 8 Minischläuche, 5 Entsorgungsbeutel Aufnahmekapazität: ca. 75 l	1 Stück	1 Stück	550,00	550,00
	SK210	90SK210	Notfallbox, 64cm x 104cm x 84cm Inhalt: 100 Tücher, 12 Kissen, 12 Minischläuche, 2 Boxen, 1 Rolle, 5 Entsorgungsbeutel, 1 Warnschild, 1 RI. Absperrband; Aufnahmekap.: ca. 210 l	1 Stück	1 Stück	1.650,00	1.650,00
	SK360	90SK360	Notfallbox, 80cm x 120cm x 96cm Inhalt: 300 Tücher, 24 Kissen, 24 Minischläuche, 3 Boxen, 1 Rolle, 20 Entsorgungsbeutel, 1 Warnschild, 1 RI. Absperrband; Aufnahmekap.: ca. 360 l	1 Stück	1 Stück	2.440,00	2.440,00

 **Speedglas™**



Unsere Leidenschaft
Ihre Arbeitsgrundlage

Haben Sie Fragen zu unseren
Schweißerschutz-Produkten?
Dann schlagen Sie doch einfach im
Schweißerschutzkatalog nach oder fragen
Sie direkt bei uns an.
arbeitsschutz-at@mmm.com



Artikelnummern Verzeichnis

003-00-59P	18	210100-478-SV	52	4430	85	6501	11
007-00-63P	18	210100-478-VI	52	444	87	6501QL	12
007-00-64P	18	2125	17	4440	86	6502	11
021-14-12P	19	2128	17	445	87	6502QL	12
021-18-06RM	19	2135	17	446	87	6503	12
022-25-03P4	19	2138	17	450	87	6503QL	12
022-25-10P4	19	26-2000-00M	77	450-00-02P	28	6581	12
023-05-51P	21	26-4000-00M	73	450-00-25P	18	6582	12
023-06-30P	21	26-5000-00M	77	4500	80	6583	12
023-06-50P	21	26-6710-00M	77	4505	80	6700	14
06966	13	26-6880-00M	77	4510	81	6800	14
085-00-10P	18	272	77	4515	81	6864	14
085-01-00P	19	2720	69	4520	82	6878	14
085-06-10P	19	2721	69	453-00-02P	28	6885	14
085-11-00P	19	2722	69	453-00-25P	18	6889	15
085-12-00P	18	2730	70	453-01-02P	28	6893	15
105	13	2740	70	453-09-20P	28	6894	15
106	13	2741	70	453-09-25P	18	6895	15
107	14	2742	70	4530	82	6896	15
1100	36	275	77	4532+	83	6897	15
1100DS	36	2750	74	4535	83	6898	15
1100P	39	2751	74	4540+	84	6900	14
1100R	38	2800	67	4545	84	71360-00006M	76
1100RB	38	2802	67	456-18-25P	18	71360-00011M	76
1110	36	2805	67	4565	84	71360-00012M	76
1120	36	2820	69	4570	85	71360-00013M	76
1120R	38	2821	69	461-00-02P	19	71360-00014M	76
1120RB	38	2822	69	461-00-20P	28	71360-00015M	76
1130	36	2840	70	4H	63	71360-00017M	76
11356-00000M	73	2841	70	501	16	71361-00001M	75
11374-00000M	73	2842	70	50425	86	71361-00002M	75
11375-00000M	73	2844	70	5125	14	71361-00003M	75
11376-00000M	73	2845	70	530-11-76P	22	71448-00001M	67
11864-00000M	70	2846	70	530-12-52P	21	71460-00001M	73
11865-00000M	71	289	76	530-12-82P	22	71460-00002M	73
12-0200-00M	77	2890	76	530-12-85P	22	71462-00001M	73
12-0600-00M	77	2890A	76	5535	14	71462-00002M	73
12-0700-00M	77	2890S	76	5911	16	71462-00003M	73
1261	36	2890SA	76	5925	16	71500-00001M	68
1271	36	2895S	76	5935	16	71500-00002M	68
1310	38	289A	76	5B	62	71500-00003M	68
1311	38	301-00-62P	21	5C	62	71500-00004M	68
13200-99999M	71	308-00-30P	22	5F-11	62	71502-00001M	74
13225-00000M	70	308-00-31P	22	5J	62	71502-00002M	74
13226-00000M	70	308-00-40P	22	6035	17	71502-00003M	74
13227-00000M	70	308-00-72P	22	6038	17	71502-00005M	74
13228-00000M	71	312-03-00P	22	6051	15	71502-10000M	74
13296-00000M	71	312-03-01P	22	6054	15	71504-00001M	75
13297-00000M	71	400	11	6055	16	71505-00001M	71
13298-00000M	71	402	86	6057	16	71505-00002M	71
13299-00000M	71	407	86	6059	16	71505-00003M	71
13323-00000M	71	40719-00000M	71	6075	16	71505-00004M	72
13324-00000M	71	4251	11	6096	16	71505-00005M	72
13330-00000M	75	4255	11	6098	16	71505-00006M	72
13330-10000M	75	4277	11	6099	16	71505-00008M	72
1436	49	4279	11	6100	11	71505-00009M	72
16610-00000M	77	435	87	6200	11	71506-00000M	74
210100-478-GN	53	440	87	6212M	13	71506-00001M	74
210100-478-OR	53	4400	85	6223M	14	71506-00002M	74
210100-478-RD	52	442	87	6300	11	71509-00000M	73

71509-00001M	73	BT-926	23	G3000MOR31V5C	60	H4A 300	49
71511-00000M	68	C-231	23	G3000MOR31V5J	61	H510A-401-GU	42
71512-00000M	68	C-340	23	G3000NGB31V5J	61	H510A-470-GB	43
71512-00001M	68	CC-01-000	35	G3000NUV-BB	60	H510AK-442-GB	48
7501	12	CF-01-000	39	G3000NUV-GP	60	H510AK-442-RE	48
7502	12	CHG-02EU	18	G3000NUV-GU	60	H510B-403-GU	42
7503	12	CS-01-000	39	G3000NUV-OR	60	H510B-471-GB	43
7523L	13	DC-01-002	39	G3000NUV-RD	60	H510F-404-GU	42
7523M	13	DC-01-003	39	G3000NUV-VI	60	H510F-459-GB	43
7581	13	EC-01-000	38	G3001MUBB31V4KK	61	H510P3A-405-GU	42
7582	13	ES-01-001	36	G3001MUGU31V4KK	61	H510P3B-405-GU	42
7583	13	ES-01-003	36	G3001MUVI31V4KK	61	H510P3BB-405-GU	42
7586	13	ES-01-005	36	G500-GU	61	H510P3E-405-GU	42
7883	15	ES-01-020	36	G500-OR	61	H510P3E-405-OR	42
8310	8	ES-01-300	38	G500V5CH510-OR	61	H510P3E-469-GB	43
8312	8	ES-01-301	38	G500V5F11-GU	61	H510P3EA-405-GU	42
8320	8	EX-01-021	37	G500V5F11H510-GU	61	H510P3EB-405-GU	42
8322	8	FP-01-000	35	GH1	64	H510P3F-405-GU	42
8710E	8	FP-01-008A	39	GH2	64	H510P3G-405-GU	43
8810	8	FP-01-200	35	GH4	64	H510P3H-405-GU	43
8812	8	FT 10	17	GR1C	64	H510P3K-405-GU	42
8822	8	FT 11	17	GR3C	64	H515FB-516-GN	49
8825	9	FT12	17	H-700C-BB	58	H515FB-516-RD	49
8833	8	FX-01-000	38	H-700C-GP	58	H515FB-516-SV	49
8835	9	G2000DUV-BB	59	H-700C-GU	58	H520-440-RD	49
90931-00000	77	G2000DUV-GP	59	H-700C-OR	58	H520-P3E-410-GQ-01	45
90943-00000M	77	G2000DUV-GU	59	H-700C-RD	58	H520A-407-GQ	43
9310+	8	G2000DUV-OR	59	H-700C-VI	58	H520A-407-GQ-01	45
9312+	8	G2000DUV-RD	59	H-700N-BB	58	H520A-472-GB	44
9320+	8	G2000DUV-VI	59	H-700N-GP	58	H520B-408-GQ	43
9322+	9	G22C GU	59	H-700N-GU	58	H520B-408-GQ-01	45
9330+	9	G22C OR	59	H-700N-OR	58	H520F-409-GQ	43
9332+	9	G22C VI	59	H-700N-RD	58	H520F-440-GN	49
9422+	10	G22D GU	59	H-700N-VI	58	H520F-440-SV	49
9432+	10	G22D OR	59	H-701C-BB	58	H520F-460-GB	44
9906	9	G22D VI	59	H-701C-GP	58	H520P3A-410-GQ	44
9913	9	G22DGU51V5B	60	H-701C-GU	58	H520P3B-410-GQ	44
9914	9	G22DGU51V5C	60	H-701C-OR	58	H520P3BB-410-GQ	44
9915	9	G22DOR51V5B	60	H-701C-RD	58	H520P3E-410-GQ	43
9922	9	G22DOR51V5C	60	H-701C-VI	58	H520P3E-467-GB	44
9926	9	G2C	64	H-701N-BB	58	H520P3EA-410-GQ	44
9928	10	G2D	64	H-701N-GP	58	H520P3EB-410-GQ	44
ACU-03	21	G2M	64	H-701N-GU	58	H520P3F-410-GQ	44
ACU-04	21	G2N	64	H-701N-OR	58	H520P3G-410-GQ	44
ACU-10	21	G3000CUV-BB	59	H-701N-RD	58	H520P3H-410-GQ	44
ACU-14	22	G3000CUV-GB	60	H-701N-VI	58	H520P3H-467-GB	45
ACU-20	22	G3000CUV-GP	59	H31A 300	47	H520P3K-410-GQ	44
ACU-21	22	G3000CUV-GU	59	H31B 300	47	H540A-411-SV	45
ACU-22	22	G3000CUV-OR	59	H31P3A 300	47	H540A-441-GN	49
ACU-23	22	G3000CUV-RD	59	H31P3AF 300	27	H540A-461-GB	46
ACU-25	22	G3000CUV-VI	59	H31P3B 300	47	H540B-412-SV	45
BI003	40	G3000DUV-BB	59	H31P3BB 300	47	H540B-474-GB	46
BLT-12	19	G3000DUV-GB	59	H31P3E 300	47	H540P3B-413-SV	45
BLT-15	19	G3000DUV-GP	59	H31P3E 300-GB	47	H540P3E-413-SV	45
BPK-01	20	G3000DUV-GU	59	H31P3E 300-GU	47	H540P3E-475-GB	46
BT-20L	23	G3000DUV-OR	59	H31P3EA 300	48	H540P3EA-413-SV	45
BT-20S	23	G3000DUV-RD	59	H31P3EB 300	48	H540P3H-413-SV	45
BT-30	23	G3000DUV-VI	59	H31P3K 300	48	H540P3K-413-SV	45
BT-40	23	G3000MGU51V5B	60	H31P3K 300-GU	48	HP-100	89
BT-922	23	G3000MOR31V5B	60	H31P3K-01 300	48	HP-156	89

Artikelnummern Verzeichnis

HP-255	88	M-B2002	88	S-433S	24	TR-370	20
HRXP7A-01 ACK	52	M-F2001	88	S-533L	24	TR-3710E	20
HRXP7P3E-01 ACK	52	M-G1001	88	S-533S	24	TR-3800E	20
HRXS7A-01	52	M-G1301	88	S-605-10	24	TR-3820E	20
HRXS7P3E-01	52	M-M1001	88	S-607-10	24	UF-01-000	36
HY100A	50	M-M1002	88	S-655	24	UF-01-020	37
HY100A-01	50	M-N1001	88	S-657	24	UF-01-021	39
HY21	53	M-R2001	88	S-707-10	25	UT-01-003	39
HY51	50	M2RX7A2-01	52	S-757	25	V-100E	21
HY51 GN	50	M2RX7P3E2-01	52	S-805E-5	25	V-200E	21
HY52	50	MD-01-002A	35	S-855E	25	V-500E	21
HY52 GN	50	MRX21AWS5	52	S-920L	25	V010	62
HY53 PTL	50	MRX21P3EWS5	52	S-920S	25	V412	64
HY54	50	MT155 H530A 380	48	S-922	25	V43	64
HY54 GN	50	MT155H530P3E 380	48	S-953	25	V4A	62
HY6	50	MT15H7A2 GN	51	S-954	25	V4AK	62
HY68	53	MT15H7A2 SV	51	S-955	25	V4B	62
HY73	53	MT15H7B2 SV	51	S-956	25	V4BK	62
HY79	53	MT15H7P3E2 SV	51	S-957L	25	V4C	62
HYG3	64	MT16H210F-478-GN	51	S-957S	25	V4CK	62
HYG4	64	MT16H210F-478-RD	51	SF201AF	68	V4D	63
HYG50	61	MT16H21FWS5E-580SV	51	SF201AS	68	V4DK	63
HYX1	50	MT16H21FWS5E-584GN	51	SF202AF	68	V4E	63
HYX2	50	MT16H21FWS5EM580SV	51	SF203AF	68	V4F	63
HYX3	50	MT16H21FWS5L-584 GN	51	SF401AF	69	V4FK	63
HYX4	50	NI-100	35	SF402AF	69	V4H	63
HYX5	50	NI-CHG	35	SF403AF	69	V4HK	63
JP-RTU-1	18	P-110	90	SF408AS	69	V4J SV	63
M-106	26	P-130	90	SF410AS	69	V4JK SV	63
M-107	26	P-190	90	SK210	90	V4KK	63
M-116	26	P-200	90	SK26	90	V5	62
M-150	26	P-300	90	SK360	90	V6B	64
M-154	26	P-F2001	90	SK5	90	V6C	64
M-306	26	P3B	54	SK75	90	V6E	64
M-307	26	P3E	54	T-F2001	89	WS915	77
M-316	26	P3EA	54	T100	88	X1A-GA	46
M-350	26	P3EB	54	T126	89	X1P3E-GA	46
M-354	26	P3K	54	T150	89	X2A-GU	46
M-406	26	PB-01-000	35	T151	89	X2P3E-GU	46
M-407	26	PB-01-200	35	T151GA	89	X3A-RD	46
M-441	26	PD-01-000	37	T156	89	X3P3E-RD	46
M-444	26	PD-01-001	37	T240	89	X4A-GB	46
M-447	27	PD-01-002	37	T270	89	X4P3E-GB	47
M-448	27	PD-01-200	37	T280	89	X5A-SV	47
M-919	27	PD-01-201	38	T4	89	X5P3E-SV	47
M-920	27	PN-01-004	37	TR-01-000	37	Z3AF/2	54
M-921	27	PN-01-005P	40	TR-01-001	37	Z3K/2	54
M-927	27	PN-01-010A	39	TR-01-100	37		
M-928	27	PP-01-002	35	TR-302E	19		
M-935	27	PP-01-200	35	TR-315E	19		
M-936	27	RF-01-000	39	TR-325	20		
M-937	27	RS-01-000	39	TR-326	20		
M-956	27	S-133L	24	TR-327	20		
M-957 / L-115	27	S-133S	24	TR-330	19		
M-958 / L-112	27	S-200+	23	TR-332	19		
M-960	27	S-212	23	TR-340	20		
M-972	27	S-222	23	TR-341E	20		
M-976	27	S-333LG	24	TR-344E	20		
M-A2002	88	S-333SG	24	TR-3600	20		
M-B2001	88	S-433L	24	TR-362E	20		

Verkaufs- und Lieferbedingungen 3M Österreich GmbH

1. Allgemeines

- 1.1. Diese Verkaufs- und Lieferbedingungen sind ein wesentlicher Bestandteil jedes Angebotes und jeder mit uns abgeschlossenen Vereinbarung.
- 1.2. Abweichungen von vorstehenden Bedingungen sowie vom Besteller vorgeschriebene Liefer- und Einkaufsbedingungen bedürfen zu ihrer Gültigkeit unserer ausdrücklichen schriftlichen Bestätigung.
- 1.3. Sämtliche gelieferte Verpackungen sind zur Gänze über die ARA entpflichtet.

2. Inkrafttreten des Vertrages

- 2.1. Der uns oder unserem Vertreter erteilte Auftrag wird erst mit der Lieferung der Ware oder mit unserer schriftlichen Bestätigung für uns verbindlich, und es tritt daher der Vertrag erst mit dem Tag der Auftragsbestätigung oder der Auslieferung der Ware in Kraft.
- 2.2. Wir sind bis zum Ablauf eines Monats nach Eingang des Auftrages bei uns berechtigt, diesen Auftrag ohne Angabe von Gründen abzulehnen.

3. Preise

- 3.1. Alle Preise verstehen sich in Euro, soweit nichts anderes vereinbart worden ist, ab unserem Lager, inklusive Verpackung plus Mehrwertsteuer.
- 3.2. Die Berechnung unserer Lieferungen erfolgt zu den am Tage des Versandes jeweils gültigen Preisen und Rabatten.

4. Zahlungsbedingungen

- 4.1. Alle Zahlungen haben innerhalb von 30 Tagen ohne jeden Abzug zu erfolgen.
- 4.2. An uns unbekannte Käufer liefern wir nur gegen Vorkassa des Rechnungsbetrages.
- 4.3. Schecks und Wechsel werden von uns nur auf Grund besonderer Vereinbarungen und nur zahlungshalber angenommen. Sämtliche Wechselkosten, Gebühren, Diskontspesen usw. gehen stets zu Lasten des Käufers. Skonto wird bei Wechselzahlung nicht gewährt. Wir übernehmen keine Haftung für die rechtzeitige Vorlage oder Protesterhebung bei hereingenommenen Wechsels.
- 4.4. Als Zahltag gilt der Tag, an dem wir über das Geld verfügen können.
- 4.5. Grundsätzlich haben alle Zahlungen an uns durch Überweisung auf unsere Bank- oder Postsparkassenkonten zu erfolgen. Die Bezahlung unserer Forderungen an einzelne Angestellte kann mit schuldbefreiender Wirkung nur dann erfolgen, wenn Barzahlung geleistet wird, und wenn sich unser Angestellter durch eine von uns ausgestellte schriftliche Inkassovollmacht legitimiert.
- 4.6. Bei Überschreitung einer Zahlungsfrist kommt der Käufer auch ohne Mahnung in Verzug, und etwaige weitere zu diesem Zeitpunkt noch nicht fällige Forderungen gegen den Käufer werden ohne jeden Abzug zur sofortigen Zahlung fällig. Ab diesem Zeitpunkt werden wir berechtigt sein, nur mehr per Vorkassa zu liefern. Unsere Forderungen gegen den Käufer werden weiters sofort ohne jeden Abzug zur Zahlung fällig, wenn die Einleitung eines Konkurs- oder Ausgleichsverfahrens über das Vermögen des Käufers beantragt oder ein derartiges Verfahren eröffnet wird oder wenn der Käufer seine Zahlung faktisch einstellt. In diesen Fällen sind wir auch berechtigt, von den laufenden Lieferverträgen zurückzutreten oder sofortige Zahlung des Kaufpreises in bar bzw. Vorkasse zu verlangen. Unser Recht, Schadenersatz wegen Nichterfüllung zu verlangen, bleibt uns vorbehalten.
- 4.7. Bei Überschreitung der Fälligkeitstermine hat uns der Käufer, unbeschadet aller übrigen uns wegen des Verzuges zustehenden Rechte, Verzugszinsen in der jeweiligen Höhe der üblichen Bankzinsen für Kontokorrentkredite zu vergüten.
- 4.8. Dem Käufer steht kein Zurückhaltungsrecht zu, und er ist auch nicht zur Aufrechnung berechtigt. Insbesondere darf der Käufer die Bezahlung des Kaufpreises wegen eventuell erhobener Mängelrügen nicht verweigern oder verzögern.
- 4.9. Wir sind berechtigt, die Auslieferung jeder bei uns bestellten Ware solange zu unterlassen, bis der Käufer sämtliche im Zeitpunkt der vereinbarten Lieferung uns gegenüberstehenden Verpflichtung erfüllt hat.
- 4.10. Ein Skontoabzug von neuen Rechnungen ist unzulässig, soweit ältere Rechnungen noch unbeglichen sind.

5. Lieferung / Gefahrenübergang

- 5.1. Ab einem Auftragswert von EURO 500,- liefern wir versandkostenfrei. Bei Bestellungen unter diesem Auftragswert werden ein Fracht- und Verpackungsbeitrag sowie ein Mengenzuschuss von EURO 15,- berechnet.
- 5.2. Mehrkosten auf Grund anderer Versandarten wie Expressgut, Luftfracht, Eilboten sendungen usw. gehen zu Lasten des Käufers.
- 5.3. Mehr- oder Minderlieferungen bis zu 10 % gelten als vereinbart.
- 5.4. Die Gefahr geht auf den Käufer in dem Zeitpunkt über, in dem die Ware das Werk (Lager) verlassen hat, dem Transportunternehmen übergeben oder dem Käufer Versandbereitschaft gemeldet worden ist.

6. Lieferfristen

- 6.1. Mangels gegenteiliger ausdrücklicher Vereinbarung sind alle Lieferfristen stets nur freibleibend.
- 6.2. Auch bei vereinbarten Lieferfristen haften wir nicht für Verzögerungen, welche durch unvorhergesehene Vorgänge, insbesondere bei der Fabrikation, der Beförderung, bei Störungen in den Lieferwerken unserer Gesellschaft und / oder der Unterlieferanten oder durch höhere Gewalt eintreten. Derartige Umstände berechtigen uns, bei längerer Dauer einseitig vom Vertrag zurückzutreten, ohne dass dem Käufer aus diesem Grund irgendein Schadenersatzanspruch gegen uns zusteht.

6.3. Aus dem Grunde der Überschreitung von Lieferfristen sind wir gegenüber dem Käufer zu keinem Schadenersatz verpflichtet.

7. Gewährleistung/Rücksendungen

- 7.1. Mängelrügen hinsichtlich der Menge und Güte der Ware und Rügen wegen Lieferung einer anderen Ware als bestellt müssen schriftlich erfolgen und sind nur innerhalb von acht Tagen nach Eintreffen der Ware am Bestimmungsort laut Lieferschein zulässig. Nach Ablauf der genannten Frist gilt die Ware als einwandfrei übernommen. Handelsübliche oder geringfügige technische Abweichungen in Qualität, Farbe, Menge oder Gewicht gelten nicht als Mängel und lösen keinerlei Gewährleistungsansprüche aus. Transportschäden müssen sofort in geeigneter Form festgehalten werden.
- 7.2. Nach Veräußerung oder Verwendung der Ware sowie im Falle irgendwelcher Änderungen an der Ware ohne unser Wissen und unsere Zustimmung sind Gewährleistungs- und Schadenersatzansprüche des Käufers ausgeschlossen.
- 7.3. Die Feststellung der Berechtigung einer rechtzeitigen Mängelrüge obliegt der Prüfstelle unserer Gesellschaft oder des jeweiligen Lieferwerkes.
- 7.4. Falls die Berechtigung einer Mängelrüge festgestellt wird, sind wir unter Ausschluss aller weitergehenden Forderungen des Käufers verpflichtet, nach unserer Wahl entweder Ersatzlieferungen zu leisten oder Gutschrift für die beanstandete Ware zu erteilen. Ersatzlieferungen erfolgen stets nur ab unserem Lieferwerk gegen Berechnung des jeweiligen Tagespreises.
- 7.5. Rücksendungen können nur nach vorheriger schriftlicher Vereinbarung mit unserem Kundenservice, in einwandfreiem Zustand und in Originalverpackung angenommen werden. Bei Rücksendungen, die nicht auf einen der erwähnten Beanstandungsgründe zurückzuführen sind, reduzieren wir den Gutschriftwert um einen Bearbeitungsbetrag von 10 %, höchstens jedoch EURO 500, --.

8. Haftungsumfang

- 8.1. Schadenersatzansprüche gegen uns sind unabhängig vom Rechtsgrund ausgeschlossen, es sei denn, wir haben vorsätzlich oder grob fahrlässig gehandelt.
- 8.2. Soweit wir dem Grunde nach haften, ist der Schadenersatzanspruch jedenfalls mit der Höhe des zweifachen Auftragswertes beschränkt. Auf jeden Fall ist ein Ersatz für indirekte Schäden und Folgeschäden, einschließlich entgangenen Gewinns, ausgeschlossen.

9. Eigentumsvorbehalt

- 9.1. Sämtliche von uns gelieferten Waren bleiben bis zur vollständigen Bezahlung des Kaufpreises samt allen Nebengebühren unser Eigentum.
- 9.2. Die unter Eigentumsvorbehalt gelieferten Waren sind vom Käufer pfleglich zu behandeln und gegen alle üblichen Risiken angemessen zu versichern. Wir haben das Recht, den Nachweis des Versicherungsschutzes zu verlangen.
- 9.3. Eine Verpfändung, Sicherungsübereignung oder sonstige Belastung unserer unter Eigentumsvorbehalt verkauften Waren ist während der Dauer unseres Eigentumsrechtes unzulässig. Zugriffe Dritter auf unsere Waren sind uns zwecks Intervention unverzüglich zu melden.
- 9.4. Die in diesen Bedingungen oder in den Gesetzen enthaltenen Bestimmungen über den Zeitpunkt des Gefahrenüberganges werden durch den Eigentumsvorbehalt nicht geändert.
- 9.5. Wir sind berechtigt, die sofortige Herausgabe der gelieferten, aber noch nicht vollständig bezahlten Ware zu verlangen, wenn der Käufer seinen Zahlungsverpflichtungen uns gegenüber nicht pünktlich und vollständig nachkommt oder über das Vermögen des Käufers ein Konkurs- oder Ausgleichsverfahren beantragt oder eröffnet wird oder der Käufer faktisch seine Zahlung einstellt.
- 9.6. Die Zurücknahme der Ware durch uns gilt nicht als Rücktritt vom Vertrag, es sei denn, dass dies besonders schriftlich vereinbart wird. Bei Zurücknahme der unter Eigentumsvorbehalt verkauften Ware bleibt unser Recht, Schadenersatz wegen Nichterfüllung zu verlangen, bestehen.
- 9.7. Bis zum Ablauf des Eigentumsvorbehaltes gilt der Käufer als treuhändiger Verwahrer der unter Eigentumsvorbehalt verkauften Ware beziehungsweise des im Falle des Weiterverkaufes erzielten Verkaufserlöses.
- 9.8. Die durch die Geltendmachung unserer Rechte aus dem Eigentumsvorbehalt entstehenden Kosten gehen zu Lasten des Käufers.

10. Erfüllungsort und Gerichtsstand

- 10.1. Erfüllungsort für Lieferung und Zahlung sowie für sämtliche Verpflichtungen des Käufers uns gegenüber ist Wien.
- 10.2. Für alle eventuell aus oder im Zusammenhang mit dem gegenständlichen Geschäft entstehenden Rechtsstreitigkeiten wird die örtliche Zuständigkeit des Handelsgerichtes Wien bzw. für Forderungen, die in die Zuständigkeit des Bezirksgerichtes fallen, die örtliche Zuständigkeit des Bezirksgerichtes für Handelssachen in Wien vereinbart.

Gültig: ab 1. Jänner 2014
3M Österreich GmbH
 Kranichberggasse 4
 1120 Wien

Firmenbuchnummer
 80891 h (Handelsgericht Wien)
 DVR: 0003433, ARA: 740
 ATU 19340005



Stärke durch perfektes Zusammenspiel

3M Preislisten:

Arbeitsschutz

Autoreparatur-Systeme

Büro- und Haushaltprodukte

Cleaning & Workplace Safety

Commercial Graphics

Electronics

Elektro- und Telekommunikationsprodukte

Peltor™ Kommunikation

Schleifmittel-Systeme

Scotch™ Industrieklebebänder und Industrieklebstoffe

Scotch™ Kennzeichnungssysteme

Verkehrssicherheit

Welding

Window Films



3M Österreich GmbH
Arbeitsschutz

Kranichberggasse 4
1120 Wien

Tel. 01/86 686-541

Fax 01/86 686-10541

arbeitsschutz-at@mmm.com

www.3Marbeitsschutz.at