

WAGNER PRESENTS

Handwerk 2022

PRODUKT NAVIGATION

distributed by

RAGFA
Farbenhandels GmbH
A-9020 Klagenfurt
Primuschgasse 1
Telefon 0463 33288 - 0
Fax 0463 33288 26 oder 99
office@ragfa.com



BE UNSTOPPABLE!

WAGNER

SCHNELL UND EINFACH ERKLÄRT

1. MATERIALIEN

Bei der Darstellung der geeigneten Materialien kürzen wir diese zur besseren Übersichtlichkeit mit Farbcodes ab.

 Wasser- und lösemittelhaltige Lacke, Lackfarben, Öle, Trennmittel	 Kunstharzlacke, PVC-Lacke, 2-K Lacke	 Grundierung, Füller
 Brandschutzfarben, Rostschutzfarben	 Dispersion, Latexfarben, Klebstoffe, Dichtstoffe	 Fassadenfarbe, Dachbeschichtungen, Bodenbeschichtungen, Silikonharzfarbe
 Bauwerksabdichtungen, Bitumen	 Spritzspachtel	 Putz





2. EMPFOHLENE INTENSITÄT DER NUTZUNG

Wir empfehlen Ihnen ihre Geräte auf die Objektgröße der Anwendung auszurichten.





 Einfamilienhaus	 Mehrfamilienhaus	 Großobjekt
---	---	---

3. TECHNIK

Spritzverfahren

 XVLP / HVLP
 FineSpray
 AirCoat
 Airless
 Putzspritzen

Technologien

 Kolbenpumpe
 Membranpumpe
 Doppelmembranpumpe
 Turbine
 Schneckenpumpe

Antrieb

 Elektrisch
 Pneumatisch
 Benzinbetrieben

Sonstiges

 Ex-geschützt
 TempSpray

Inhalt und Daten entsprechen dem Stand 01/2022. WAGNER behält sich Änderungen vor.

Vervielfältigung nur mit Genehmigung der J. Wagner GmbH.

Die gültigen Allgemeinen Geschäftsbedingungen der WAGNER-Group finden Sie auf unserer Internetseite unter www.wagner-group.com.

GERÄTE-ÜBERSICHT NACH MATERIALIEN

MATERIALIEN									
FinishControl 3500									
FinishControl 5000									
FineCoat 9900 Plus									
SuperFinish 23 Pro HEA									
SuperFinish 23 Plus HEA									
SuperFinish 23 Plus Airless Lack									
SuperFinish 23 Plus TempSpray									
SuperFinish 23 Plus AirCoat Lack									
SuperFinish 23 CR									
SuperFinish 33 Pro									
SuperFinish 33 Plus									
PowerPainter 90 Extra									
ProSpray 3.20 HEA									
ProSpray 3.21 HEA									
ProSpray 3.25									
ProSpray 3.31									
HeavyCoat 750 E/G & E SSP									
HeavyCoat 950 E/G & E SSP									
HeavyCoat 970 E/G & E/G SSP									
PlastCoat HP 30									
PlastCoat 1030 E									



INNOVATION SEIT 1947

Perfekte Oberflächen und ihr Mehrwert sind unsere Leidenschaft. Farbe, Schutz und Funktionen auf Oberflächen zu bringen, ist unsere Mission. Für Ihre Objekte und Produkte setzen wir unsere ganze Fachexpertise ein und unterstützen Sie durch individuellen Service. Mit innovativen Technologien und höchst effizienten, zuverlässigen und bedienerfreundlichen Lösungen setzen wir immer wieder Maßstäbe in der Oberflächentechnologie.

Fassaden, Wände, Möbel, Türen, Stahlkonstruktionen, Handys, Autofelgen und -armaturen, Ledersofas und Heizkörper – es gibt kaum ein Objekt, das nicht beschichtet wird. Der Grund liegt auf der Hand: Die Oberfläche eines Objektes entscheidet mit über seine Funktion, seine Haltbarkeit und seine Attraktivität. Ihre Kunden gestalten solche qualitativ hochwertigen Oberflächen. Wir von WAGNER unterstützen sie dabei mit professionellen Geräten, die durch Qualität, Zeitersparnis und Kosteneffizienz zu ihrem unternehmerischen Erfolg beitragen.

Das Handwerker-Sortiment deckt viele Anwendungsgebiete ab:

KLEINE PROJEKTE: Spritzgeräte für Ausbesserungs- und Reparaturarbeiten, ideal auch für Projekte im Renovierungs- und Neubaubereich bei unregelmäßiger und seltener Anwendung. Attraktives Preis-Leistungs-Verhältnis.

BAUWERBE: Geräte für Maler und Stuckateure. Ideal bei der Beschichtung von Fassaden, im Innenbereich für Decken und Wände sowie für das Lackieren unterschiedlichster Gegenstände mit hoher Güte wie Heizkörper und Türzargen. Leistungsstarke Schneckenpumpen ermöglichen den Auftrag von schweren Materialien, z.B. beim maschinengestützten Putzauftrag.

HOLZ- UND METALLVERARBEITUNG: Spritzgeräte für das Lackieren unterschiedlichster Gegenstände wie z.B. Treppen, Böden, Küchen, Möbel oder Geländer

mit wasserverdünnbaren oder lösemittelhaltigen Lacken.

KORROSIONS- UND BAUTENSCHUTZ: Auftrag von Schutzbeschichtungen im Airless-Verfahren mit elektrisch oder benzinbetriebenen Kolbenpumpen, sowie Injektionsverfahren mit Membran- oder Schneckenpumpen.

VORBEREITEN: Elektrowerkzeuge für das Ablösen von Farbe oder Tapete.

Die Bandbreite reicht jeweils von kleinen Einsteigergeräten über Allroundgeräte bis hin zur spezialisierten Anlage. Umfangreiches Zubehör garantiert die optimale Abstimmung auf das jeweilige Objekt.

Zahlreiche Produktinnovationen entwickelt WAGNER in engem Kontakt mit Anwendern, Materialherstellern und wissenschaftlichen Instituten. Dabei spielt unser 1.500 m² großes Technologiezentrum in Markdorf für die praktische Forschung und Wissensvermittlung eine wichtige Rolle. Zum Beispiel finden überregionale Meisterschulen für das Maler- und Lackiererhandwerk hier seit Jahren eine Vertiefung ihrer Ausbildung. Vor Ort stehen wir mit Ihren persönlichen Fachberatern sowie unserem Servicenetz für Sie bereit.

DIE WAGNER GROUP WELTWEIT

- 1.700 Mitarbeiter
- 17 operative Firmen, darunter 6 Produktionsbetriebe
- Rund 400 internationale Vertretungen
- 1.500 m² Technologiezentrum in Markdorf und weitere 7 weltweit
- Kompetenter Service direkt vor Ort





Zu den SprayGuides:
go.wagner-group.com/sprayguide

GERÄT & MATERIAL PERFEKT KOMBINIERT

Der umfangreiche WAGNER SprayGuide bietet Ihnen Testberichte namhafter Materialhersteller mit WAGNER Spritzgeräten.

Auf go.wagner-group.com/sprayguide finden Sie Antworten darauf, wie Sie Ihre Geräte passend zum Material einstellen und welche Farben und Lacke sich am besten mit der Technologie von WAGNER verarbeiten lassen.

- ➔ Suche über Materialklassen
- ➔ Suche über Materialhersteller
- ➔ Suche über WAGNER Geräte und Anlagen



Jeder Käufer eines WAGNER-Farbspritzgerätes erhält immer drei Jahre Herstellergarantie. Doch wir können mehr: Über eine Online-Registrierung können Sie diese Garantie kostenfrei um weitere zwei Jahre verlängern!

go.wagner-group.com/3plus2



WEITERBILDUNGEN FÜR DAS HANDWERK UND DIE BRANCHE

Unternehmen, die auch morgen am Markt erfolgreich sein wollen, müssen ihr Wissen und Können und das ihrer Mitarbeiter ständig ausbauen. Gerätetechnik ist die Zukunft des Malergewerbes für eine rationelle, effektive und hochwertige Baustellenabwicklung. Aus diesem Grund ist es uns besonders wichtig, Ihnen neben der Technologie auch das entsprechende Know-How zu vermitteln. Denn auch die hochwertigsten Produkte liefern erst in Kombination mit professionellem Fachwissen die beste Leistung und somit die perfekte Oberfläche.

Egal ob Anwender, Betriebsleiter, Materialhersteller oder Sales-Partner – die neue WAGNER ACADEMY bietet jeder Zielgruppe hochwertige Schulungsmodulare zur fachlichen und persönlichen Weiterbildung.



NEUES SCHULUNGSZENTRUM IN MARKDORF AM BODENSEE

- **Drei Seminarräume mit modernster Präsentations- und Konferenz-Technik**
- **Praxisebene mit unterschiedlichen, mobilen Demoflächen**
- **Technikum für Service-Themen**
- **Lackier-Kabine mit Absauganlage**
- **Loungebereich mit Cafeteria – Unsere Trainer laden Sie gerne auf einen Kaffee ein!**

Das Team der WAGNER ACADEMY heißt Sie und Ihre Kollegen herzlich willkommen!

UNSERE TRAININGS

Unsere Trainings richten sich an Endkunden aus den Bereichen Bauunternehmer, Maler, Zimmermann und Trockenbauer.

Sie sind:

- **Inhaber / Geschäftsführer:** Dank Ihrer kaufmännischer Entscheidungen sind Sie dem Wettbewerb immer einen Schritt voraus und interessieren sich deshalb für die Vorteile moderner Spritztechnik.
- **Meister:** Als Malermeister verfügen Sie bereits über ein erweitertes Fachwissen und wollen nun Ihre Arbeitsprozesse und Ergebnisse weiter verbessern.
- **Auszubildende und Gesellen:** Mit der frühzeitigen Spezialisierung auf Spritztechnik machen Sie sich fit für den Arbeitsmarkt der Zukunft.
- **Baustellenleiter / Vorarbeiter:** Sie tragen Verantwortung für ein Team und möchten es mit Ihrem Fachwissen unterstützen.

Das komplett neu aufgestellte Seminarprogramm der WAGNER ACADEMY wurde in vier Anwendungsbereiche gegliedert - Lack, Innenfarbe/Kleber, Fassade/Bautenschutz und Spachtel / Putz. Dabei sind drei Levels vorgesehen: Basic, Advanced und Expert.



WAGNER Trainings zur Auswahl	• Maschinelle Farbapplikation von Lack bis Putz	<ul style="list-style-type: none"> • Lackmaterialien • Innenwandfarbe • Fassade & Bautenschutzmaterial • Spachtel & Putze 	<ul style="list-style-type: none"> • HVLP & XVLP Technologie • SuperFinish Technologie • ProSpray Technologie • HeavyCoat Technologie
Dauer	1 Tag (50 % Theorie, 25 % Demo, 25 % Training)	1 Tag (50 % Theorie, 25 % Demo, 25 % Training)	1 Tag (45 % Theorie, 10 % Demo, 45 % Training)
Vorkenntnisse	keine	WAGNER Basic Operator (Empfehlung)	WAGNER Advanced Operator (Empfehlung)

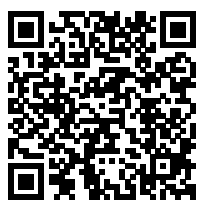

Schulungstermine finden Sie online unter go.wagner-group.com/academy-handwerk
Anmeldung und weiterführende Informationen finden Sie ebenfalls auf unserer Website.



Wir kommen zu Ihnen!
Alle Schulungen können auch bequem bei Ihnen vor Ort stattfinden. Kontaktieren Sie uns:
Academy.DF@wagner-group.com oder Tel +49 (0) 7544 505 1602

HVLP/XVLP

Hohes Luftvolumen – niedriger Luftdruck



Sie suchen nach einem vielseitigen Spritzgerät, dass für Ausbesserungs- und Renovierungsarbeiten auf kleinen bis mittelgroßen Baustellen ein breites Anwendungsspektrum bietet? Dann sind die modularen Niederdruckspritzsysteme mit HVLP- und XVLP-Technologie (eXtra Volume Low Pressure) von WAGNER perfekt für Sie – besonders in Hinblick auf Qualität, Funktionalität und Preis-Leistung. Beim Niederdruckspritzen wird mit hohem Luftvolumen und niedrigem Luftdruck (bis 0,7 bar) gearbeitet – das bewirkt eine hohe Arbeitsgeschwindigkeit und wenig Sprühnebel.



Besonders leistungsstark und flexibel :

Beim Niederdruckspritzen fließt die in der Turbine erzeugte Zerstäuberluft über einen Luftschlauch in den Farbbehälter der Spritzpistole und baut dort Druck auf. Dadurch wird der Beschichtungsstoff über das Steigrohr zur Düse gefördert und mit der restlichen Luft zerstäubt. Die Spritzgeräte der WAGNER XVLP-Serie bieten durch eine 60 Prozent höhere Luftmenge und 30 Prozent größere Flächendeckung gegenüber anderen Niederdruckgeräten (HVLP) eine bessere Zerstäubungsleistung.

1. NIEDERDRUCKTECHNOLOGIE

Unsere HVLP- sowie XVLP Geräte zeichnen sich besonders durch ein einfaches Handling, sowie sehr wenig Farbnebel und dennoch eine feine Materialzerstäubung aus.

2. OPTIMALE ANPASSUNGSMÖGLICHKEITEN

Das Luft- und Materialvolumen ist mittels Drehregler direkt an der Pistole und somit schnell auf verschiedene Objekte optimal einstellbar.

Gut gerüstet für den täglichen Baustelleneinsatz:

Mit dem modularen System bestehend aus Turbine und unterschiedlichen Spritzaufsätzen bzw. Düsen können Lasuren, Standardlacke, hochviskose Lacke und mit XVLP sogar Dispersionen in Profi-Qualität verarbeitet werden. Sie sind perfekt für den Einstieg in die Sprühtechnik oder runden den Gerätepark eines Profis ab.

3. INNOVATIVE DÜSENTECHNOLOGIE:

Die XVLP-Spritzgeräte vereinen die Eigenschaften des Niederdrucks mit denen eines Hochdruckspritzverfahrens. Die Kombination von großem Luftvolumen und innovativer Visco-Schlitzdüsenteknologie ermöglicht eine hohe Arbeitsgeschwindigkeit mit bester Oberflächenqualität bei gleichzeitig hohen Schichtstärken.

4. VIELSEITIGE ANWENDUNGSMÖGLICHKEITEN:

Durch drei optimal auf verschiedene Materialien eingestellte XVLP Sprühaufsätze – StandardSpray, FineSpray und WallSpray – lassen sich die Geräte besonders vielseitig nutzen. Dank der praktischen Click & Paint-Funktion können die Sprühaufsätze mit einem einfachen Handgriff ausgetauscht werden.

EINSATZBEREICHE VON HVLP UND XVLP

Lasuren	Lacke		Dispersionen
	Standard	Hochviskos	
HVLP			
XVLP			

VORTEILE

- Einfache Bedienung
- Spritzstrahl lässt sich an Objekt anpassen
- Sprühen unverdünnter Materialien
- Alle Einstellungen direkt an der Pistole
- Schneller Materialwechsel durch Click & Paint-System (XVLP)

FINISHCONTROL 3500 SPRAYPACK



Allrounder für kleine Projekte – das Einsteigergerät in das professionelle Beschichten mit Spritztechnik

- **Universell einsetzbar:** für Lasuren, Lacke und Dispersionsfarben dank modularem Sprühaufsatz-System für einfache Materialwechsel
- **Totale Kontrolle:** direkt an der Pistole
- **Immer zur Hand:** Als Kleinste ihrer Klasse ist sie auf jeder Baustelle dabei. Der praktische Schulterriemen ermöglicht einen einfachen Transport.



- **Flexibel:** Ideal für Ausbesserungs- und Reparaturarbeiten
- **Alles dabei:** Der praktische Tragekoffer bietet Platz für das Gerät und zwei aufrecht stehende Sprühaufsätze, welche auch befüllt transportiert werden können.



go.wagner-group.com/
fc3500

Richtungsweisende Visco Düsenteknologie:

Sie erzielt ein besonders hochwertiges Spritzbild. Ermöglicht wird dies durch die Schlitzdüse, die mit ihrem Flachstrahl zusätzlich für eine hohe Arbeitsgeschwindigkeit sorgt.

Click & Paint System: Der farbführende Sprühaufsatz kann einfach von der Pistole getrennt und bequem gereinigt werden. Mit zusätzlichen Sprühaufsätzen können Sie verschiedene Materialien verarbeiten und schnelle Farbwechsel durchführen.



Direct Spray Control: FinishControl ist besonders einfach in der Handhabung. (1) Die stufenlos einstellbare Luftmenge und die (2) Materialmengenregulierung sorgen für eine exakte Abstimmung auf das zu verarbeitende Material. (3) Die Spritzebenen- und Sprühstrahlbreiten-einstellung ermöglicht eine Anpassung an das zu beschichtende Objekt.



Leistungsstarke Turbine mit geringem Eigengewicht: Starten Sie die Turbine bequem an der Pistole durch Drücken des Abzugs in der ersten Stufe. Erst beim kompletten Durchdrücken des Bügels in zweiter Stufe startet der Materialfluss.

FINISHCONTROL 3500 SPRAYPACK

Art. Nr.

Turbinengehäuse mit Handgriff	-
Sprühaufsatz StandardSpray	2321879
Transportkoffer; für FinishControl 3500	2341100
Luftfilter; 3 Stück; für FinishControl 3500	2343947
Tragegurt; für FinishControl 3500	2341187
Tragegurt Halterung FC 3500; inkl. Schrauben	2343948
Reinigungsbürste	514209

FINISHCONTROL 3500 SPRAYPACK

2341501

ZUBEHÖR

Art. Nr.

Sprühaufsatz FineSpray	2321877
Sprühaufsatz StandardSpray	2321879
Sprühaufsatz WallSpray	2321880
Sprühaufsatz Transportkoffer (Tanos Systemer)	2340218
Can Adapter	2350692

FINISHCONTROL 5000 SPRAYPACK



Allrounder für kleine Projekte – das Einsteigergerät in das professionelle Beschichten mit Spritztechnik

- **Universell einsetzbar:** für Lasuren, Lacke und Dispersionsfarben dank modularem Sprühaufsatz-System für einfache Materialwechsel
- **Totale Kontrolle:** direkt an der Pistole
- **Extrem kompakt und handlich**



- **Flexibel:** Ideal für Ausbesserungs- und Reparaturarbeiten
- **Leistungsstark:** mit Luftschlauch und Turbine in der Basisstation



go.wagner-group.com/
fc5000

Click & Paint System: Der farbführende Sprühaufsatz kann einfach von der Pistole getrennt und bequem gereinigt werden. Mit zusätzlichen Sprühaufsätzen können Sie verschiedene Materialien verarbeiten und schnelle Farbwechsel durchführen.



Leistungsstarke Turbine mit geringem Eigengewicht: Starten Sie die Turbine bequem an der Pistole durch Drücken des Abzugs in der ersten Stufe. Erst beim kompletten Durchdrücken des Bügels in zweiter Stufe startet der Materialfluss.



Direct Spray Control: FinishControl ist besonders einfach in der Handhabung. (1) Die stufenlos einstellbare Luftmenge und die (2) Materialmengenregulierung sorgen für eine exakte Abstimmung auf das zu verarbeitende Material. (3) Die Spritzebenen- und Sprühstrahlbreiteneinstellung ermöglicht eine Anpassung an das zu beschichtende Objekt.

Richtungsweisende Visco Düsentechologie: Sie erzielt ein besonders hochwertiges Spritzbild. Ermöglicht wird dies durch die Schlitzdüse, die mit ihrem Flachstrahl zusätzlich für eine hohe Arbeitsgeschwindigkeit sorgt.

FINISHCONTROL 5000 SPRAYPACK	Art. Nr.
FinishControl 5000; Grundgerät	-
Luftschlauch inkl. Handgriff; für FinishControl 5000	2314573
Sprühaufsatz StandardSpray	2321879
FINISHCONTROL 5000 SPRAYPACK	2316090

ZUBEHÖR	Art. Nr.
Sprühaufsatz FineSpray	2321877
Sprühaufsatz StandardSpray	2321879
Sprühaufsatz WallSpray	2321880
Sprühaufsatz Transportkoffer (Tanos Systemer)	2340218
Can Adapter	2350692

FINECOAT 9900 PLUS SPRAYPACK



Leistungstarker HVLP-Lackspezialist im handlichen Format

- **Kompakt und handlich**
- **Exakte Anpassungsmöglichkeiten an das Objekt und ein unverkennbar feines Spritzbild:** auch bei wasserverdünnbaren Materialien
- **Breites Einsatzspektrum:** im Innen- und Außenbereich



- **Ungeeignet für:** den Einsatz im explosionsgefährdeten Bereich



go.wagner-group.com/fc9900plus

Exakte Einstellung des Spritzstrahls: direkt an der Pistole. So lässt sich der Strahl perfekt auf das zu beschichtende Objekt einstellen.

Praktische Abstellfläche: für die Pistole. In Arbeitspausen und beim Transport kann die Pistole sicher am Gerät verstaut werden.

Mit nur einem Handgriff: Luft- und Materialmenge lassen sich direkt an der Pistole regulieren.

Schnelle Reinigung der Filter: Einfach den Filter ohne Werkzeug herausnehmen, kurz ausklopfen oder ausblasen und wieder einsetzen. Die Kontrollleuchte zeigt an, dass der Filter gereinigt werden muss.

Ergonomisches Pistolendesign: Die Pistole liegt gut in der Hand für ein bequemes Arbeiten. Zusätzlich ist die Pistole sehr kraftsparend.

Duale Luftfilterung: Ein Kühlluftfilter und ein Filter mit Vorfilter, für die Zerstäuberluft.



Schnellverschluss mit integriertem Drehgelenk: für den schnellen Anschluss der Pistole am Luftschlauch.

Extrem leistungsstark: dank 5-stufiger Turbine.

FINECOAT 9900 PLUS SPRAYPACK	Art. Nr.
Luftschlauch kpl. FC 9900 Plus	277236
FineCoat Pistole; Druckbecher 1 Liter; inkl. Düsenset Nr. 4	0277035B
FINECOAT 9900 PLUS SPRAYPACK	276048

ZUBEHÖR	Art. Nr.
FineCoat Pistole; Druckbecher 1 Liter; inkl. Düsenset Nr. 4	279094
FineCoat Split Gun; Fließbecher; 600ml	524053
FineCoat Split Gun; Hängebecher; 1000ml	524028
Spritzdüsenset für FineCoat; versch. Größen	276xxx
Spritzdüsenset für FineCoat Split Gun	529xxx
Luftschlauch kpl. FC-9900 Plus	277236
Schlauchpaket; DN10; 8,2m; für FineCoat	261255
Schlauchpeitsche; 152cm; für FineCoat	0524405A

HEA – HIGH EFFICIENCY AIRLESS

Bis zu 55% weniger Sprühnebel – maximale Kontrolle

Sie schätzen bereits die Vorteile der Airless-Technologie, wie Kontrolle und Komfort? Dann werden Sie von der neuen HEA ProTip Airless-Düse von WAGNER überzeugt sein. Sie erzielt perfekte Oberflächenergebnisse bei deutlich geringerem Spritzdruck. Im Vergleich zur herkömmlichen Airless-Technologie sind die Spritzkanten weicher, das Ergebnis gleichmäßiger und frei von Randstreifen.



Mehr Effizienz für längeres Arbeiten:

Der niedrigere Spritzdruck von bis zu 55 Prozent* verringert beim High Efficiency Airless-Verfahren den Rückstoß der Pistole und macht so das Arbeiten mit einer WAGNER Airless-Pumpe leichter und angenehmer. Der Bediener ermüdet beim Arbeiten weniger schnell. Durch den reduzierten Sprühnebel entsteht zusätzlich deutlich weniger Abklebeaufwand.

1. MAXIMALE KONTROLLE:

Der sanft auslaufende Spritzstrahl sorgt für eine bessere Deckkraft bei Überlappung der Bahnen und vermeidet harte Kanten. Ein Nachrollen der gespritzten Fläche ist nicht nötig. Dies führt zu einer einfachen und leicht erlernbaren Technik – auch für ungeübte Anwender.

2. PERFEKTE OBERFLÄCHENQUALITÄT:

High Efficiency Airless sorgt für einen homogenen und gleichmäßigen Schichtaufbau auf allen Oberflächen und bietet deshalb eine hohe Oberflächenqualität – vor allem gegenüber herkömmlichen Anwendungen mit Pinsel und Rolle.

Robust und langlebig:

Durch das robuste Design aus Hartmetall und den geringeren Spritzdruck wird die Düse weniger schnell verschlissen. Dadurch können HEA Düsen doppelt so lange verwendet werden wie herkömmliche Airless-Düsen.

3. ERHÖHTE GERÄTELEBENSDAUER:

Auch die Lebensdauer des Spritzgeräts selbst wird erhöht: Durch den geringeren Spritzdruck bei High Efficiency Airless wird das System und dessen Komponenten weniger stark beansprucht.

100 bar Druck
HEA ProTip 517



Farbauftrag



Standard Airless Technologie

150 bar Druck Standard
Airlessdüse 517



Farbauftrag



*gegenüber herkömmlichen Airless-Düsen

MEMBRANPUMPEN

Effektive Materialaufnahme – breites Materialspektrum

Sie wollen unterschiedliche Materialien, von Vorlacken bis Silikatfarben, mit nur einem Gerät verarbeiten? Dann ist eine WAGNER Membranpumpe die optimale Wahl. Bei dieser kraftvollen, wartungsfreundlichen Technologie wird das Material über die Hubbewegung der Membrane gefördert. Membranpumpen von WAGNER sind robuste, leicht zu handhabende Baustellen- und Werkstattgeräte.

Perfekte Begleiter für Maler, Lackierer und Co.:

Durch die patentierte Quality-Long Stroke-Technologie (QLS) von WAGNER, mit ihrer optimierten Hydraulik und der speziellen Ventiltechnik, wird das Material im Vergleich zu Membranpumpen anderer Hersteller wesentlich effektiver aufgenommen. So kann ein großes Spektrum an unterschiedlichen Materialien, wie Grundierungen und Trennmittel, Vorlacke und Lacke, Dispersions- und Silikatfarben, Gewebekleber, Korrosions- und Flammschutz verarbeitet werden. Im Bereich der besonders gefüllten Materialien, wie Bitumen, Brandschutz und Spachtel, sind Kolben- und Schneckenpumpen die Spezialisten. Elektrisch betriebene Membranpumpen können sowohl Airless als auch im AirCoat-Verfahren mit zusätzlicher Luftzerstäubung verwendet werden.

1. AUCH FÜR KLEINSTMENGEN GEEIGNET:

Membranpumpen haben bis zu 58 Prozent* weniger Material im System. Durch kleine Querschnitte im Gerät lassen sie sich auch mit kleinsten Mengen an Werkstoff betreiben. Das spart Material während des Materialwechsels und beim Reinigungsprozess.

2. WARTUNGSARM UND LANGLEBIG:

Durch die reduzierte Hubfrequenz der Membran wird die ohnehin geringe Anzahl an Verschleißteilen deutlich weniger beansprucht. So entstehen deutlich niedrigere Wartungskosten*. Sollte doch einmal eine Reparatur erforderlich sein, können die entsprechenden Komponenten leicht und direkt auf der Baustelle ausgetauscht werden, beispielsweise beide Ventile innerhalb von nur ca. fünf Minuten.

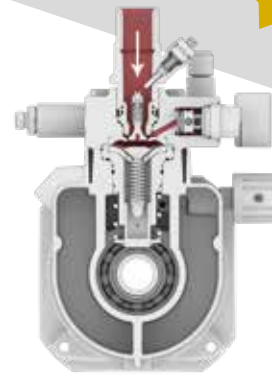

Ex-Schutz für Schreiner, Metallbauer und ähnliche Gewerke:

Pneumatische Doppelmembranpumpen sind ideal geeignet für das Holz- und metallverarbeitende Gewerbe. Hier wird das Material über die Hubbewegung von zwei gegenläufigen Membranen gefördert, was einen noch pulsationsärmeren Materialfluss erzeugt. Dies ermöglicht die Verarbeitung von besonders scher- und feuchtigkeitsempfindlichen sowie vorgemischten Zwei-Komponenten-Materialien. WAGNER Doppelmembranpumpen sind explosionsgeschützt und Druckluft betrieben, können also auch in Werkstätten und Lackierkabinen bedenkenlos eingesetzt werden.

3. FEINES UND GLEICHMÄSSIGES SPRITZBILD:

Die Membrantechnologie verringert die Pulsation des Spritzstrahls, wodurch Ungleichmäßigkeiten im Spritzbild vermieden werden. Es wird sehr fein und gleichmäßig. Außerdem entfällt der Umschaltzeitpunkt des Kolbens bei einer Membranpumpe.

SPRITZSTRAHL BEI NIEDRIGEM DRUCK



Kolbenpumpe:
unregelmäßiger Spritzstrahl



Membranpumpe:
gleichmäßiger Spritzstrahl

VORTEILE

- Große Materialvielfalt
- Flexible Materialaufnahme (auch Kleinmengenverarbeitung)
- Stufenlose Druckregulierung von 0–25 MPa
- QLS-Technologie mit längerem Hub
- Sehr feines, gleichmäßiges Spritzbild
- Robust und sehr verschleißarm
- Einfache Wartung
- Geräuscharm

*Gegenüber marktüblichen Kolbenpumpen

SUPERFINISH 23 PRO HEA SPRAYPACK



Professionell Spritzen bei maximaler Kontrolle dank innovativer Airless-Membranpumpentechnologie

- **Innovative Niederdruck-Airlesstechnologie:** bis zu 55% weniger Sprühnebel bei maximaler Kontrolle.
- **Flexibler Ansaugschlauch:** Die Membranpumpe saugt Materialien wie Emulsionen, Latexfarben oder Lacke direkt aus dem Originalgebinde an.
- **Für mittelgroße Dispersionsarbeiten**



- **Kompakt:** Mit höhenverstellbarem Teleskopgriff für einen einfachen Transport und eine platzsparende Aufbewahrung.
- **Quality LongStroke Technologie (QLS):** Für eine lange Lebensdauer, einfaches Instandhalten und geringen Verschleiß.



go.wagner-group.com/
sf23pro

Spritzen Sie eine hervorragende Oberflächenqualität: Die Vector Pro Airless Pistole ist leicht im Gewicht und hat eine lange Lebensdauer.

Flexibler Ansaugschlauch für eine direkte Ansaugung aus dem Originalgebinde: störungsfreies Arbeiten – durch das Spezial-Ansaugsieb mit besonders feinen Maschen.

HEA Manometer: Der Druck des Spritzgerätes kann jederzeit überprüft werden. Mit HEA Düsen kann auch im Niederdruckbereich (idealerweise bei 80 - 140 bar) gearbeitet werden. Dieser Bereich ist auf dem Manometer grün markiert.

T ≤ 0.023"; **W** 2.6l/min

SUPERFINISH 23 PRO HEA SPRAYPACK	Art. Nr.
Grundgerät; SF 23 Pro auf Wagen	-
HD-Schlauch DN6; 25 MPa; NPSM 1/4"; 15 m	2390608
Ansaugsystem (Rücklaufschlauch und Filter enthalten)	2393123
Airless Pistole Vector Pro; 1/4"; inkl. TradeTip 3 Düsenhalter; mit 4-Fingerabzug	538040
HEA ProTip; 519	554519
Manometerkombination kpl. HEA (MPa)	252475
Werkzeugtasche; inkl. Schlüssel 41 mm/22 mm/19 mm und Schraubendreher	2391822
SUPERFINISH 23 PRO HEA SPRAYPACK	2399198

HEA HIGH EFFICIENCY
AIRLESS

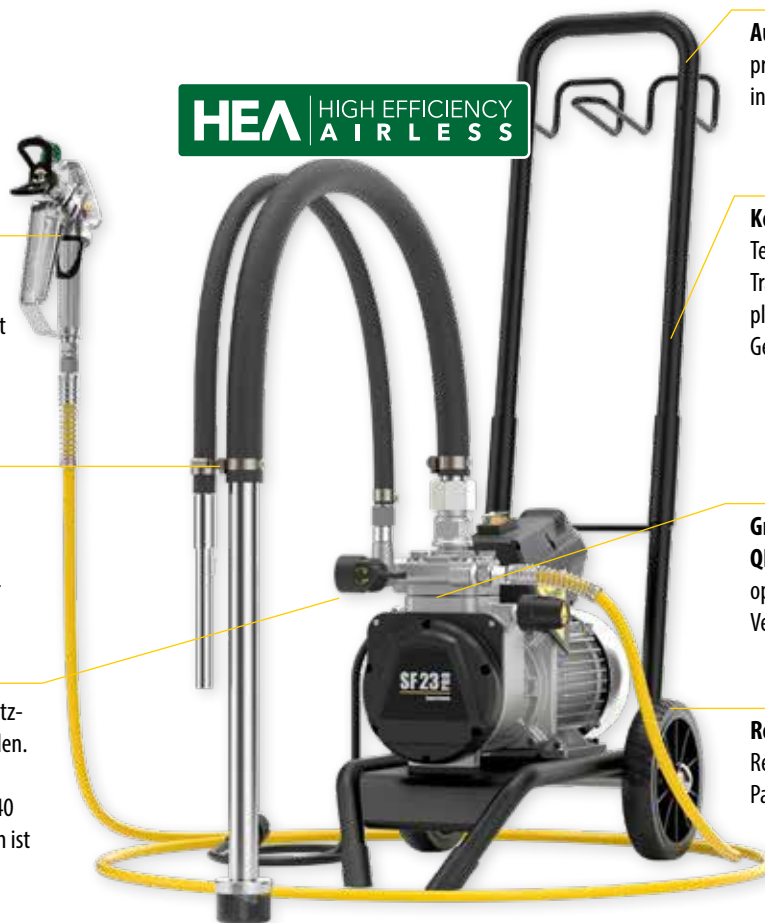

Aufgeräumt: Schläuche können praktisch verstaut werden dank der integrierten Schlauchhalterung.

Komfortabel: Der höhenverstellbare Teleskopgriff ermöglicht einen einfachen Transport auf der Baustelle und eine platzsparende Aufbewahrung des Gerätes.

Große Materialvielfalt durch QLS - Langhubtechnologie: Die optimierte Hydraulik und besondere Ventiltechnik machen es möglich.

Robustes Design: Strapazierfähige Reifen machen SF 23 Pro zum perfekten Partner auf jeder Baustelle.

ZUBEHÖR	Art. Nr.
Lack Kit (DN4) für SF 23, SF 33, SF 27, SF 31, bestehend aus:	2406207
• HD-Schlauch DN4; NPSM 1/4"; 7,5 m (max 27 MPa / 270 bar)	9984573
• Vector Pro Pistole	538040
• Düsenverlängerung; G-Gewinde; 15 cm	556074
• FineFinish TT3 Düse 308 (Lack)	554308
• FineFinish TT3 Düse 412 (Füller)	554412
• TipClean 200 ml	2400214
• Einsteckfilter, rot, extra fein, Set 10 Stück	97022
• Oberbehältergarnitur 5 Liter; M36 x 2	341265
Oberbehältergarnitur 5 Liter; M36 x 2	341265

PRAKTISCHES ZUBEHÖR SF 23 PRO

AIRLESS PISTOLEN Art. Nr.

Vector Pro; 1/4"; inkl. TradeTip 3 Düsenhalter; mit 2-Fingerabzug	538041
Vector Pro; 1/4"; inkl. TradeTip 3 Düsenhalter; mit 4-Fingerabzug	538040
Vector Grip; 1/4"; inkl. TradeTip 3 Düsenhalter; mit 2- und 4-Fingerabzug	538043

AIRLESS SCHLAUCH Art. Nr.

HD-Schlauch DN3; max. 27 MPa; NPS 1/4"; 7,5 m	9984583
---	---------

AIRCOAT ZUBEHÖR Art. Nr.

AirCoat Pistole AC 4500; inkl. blaue Luftkappe und Halter	2368269
HD-Doppelschlauch; Material DN3; max. 27 MPa; Luft DN6; 1/4"; 7,5 m	9984595
AirCoat-Regler, Montageset	340250

SONSTIGES Art. Nr.

Oberbehältergarnitur 5 Liter; M36x2	341265
Manometerkombination kpl. HEA (MPa)	2383995
Düsen HEA ProTip (versch. Größen)	554xxx
Düsen TradeTip 3 (versch. Größen)	553xxx

EMPFOHLENE ANWENDUNG

MATERIALIEN:

	Wasser- und lösemittelhaltige Lacke, Lackfarben, Öle, Trennmittel		Kunstharzlacke, PVC-Lacke, 2-K Lacke
	Grundierung, Füller		Brandschutzfarben, Rostschutzfarben
	Dispersion, Latexfarben, Klebstoffe, Dichtstoffe		Fassadenfarbe, Dachbeschichtungen, Bodenbeschichtungen, Silikonharzfarbe

OBJEKTGRÖSSE:

   Für verschiedene Projektgrößen einsetzbar

TECHNISCHE DATEN

Motorleistung	1,3 kW
Spannung	230 V / 50 Hz
Max. Betriebsdruck	250 bar, 25 MPa
Max. Fördermenge	2,6 l / min
Gewicht	27 kg
Max. Düsengröße	0,023"
Max. Viskosität	20.000 mPas



SUPERFINISH 23 PLUS HEA SPRAYPACK



Die Kompakte – leicht und trotzdem robust

- **Innovative Niederdruck-Airlesstechnologie:** bis zu 55 % weniger Sprühnebel
- **Kompakt:** Kleinste ihrer Klasse, mobil und leicht
- **Für mittelgroße Dispersionsprojekte**



- **Robust:** Optimal für den anspruchsvollen Baustelleneinsatz
- **PumpRunner:** Perfekt für den sauberen Transport



go.wagner-group.com/
sf23plus

Große Materialvielfalt durch QLS - Langhubtechnologie: Die optimierte Hydraulik und besondere Ventiltechnik machen es möglich.

Multifunktionsschalter für mehr Sicherheit: Ein- und Ausschalter sowie Zirkulations- und Sprühmodus. Dadurch wird ein versehentliches An- oder Abschalten unter Druck ausgeschlossen.



Spritzen Sie eine hervorragende Oberflächenqualität: Die Vector Grip Airless Pistole ist leicht im Gewicht und hat eine lange Lebensdauer.

Stufenlose Druckregulierung: von 0 bis 250 bar.

Direkte Ansaugung: störungsfreies Arbeiten möglich. Inklusive PumpRunner für den sauberen Transport.



 ≤ 0.023";  2.6l/min

SUPERFINISH 23 PLUS HEA SPRAYPACK	Art. Nr.
Grundgerät; SF 23 Plus auf Wagen	-
Ansaugsystem, für SF 23 Plus, inkl. PumpRunner	2342879
HD-Schlauch DN6, max. 27 MPa, NPSM 1/4", 15 m	9984574
Airless Pistole Vector Grip, 1/4", inkl. TradeTip 3 Düsenhalter, 4mit 2- und 4-Fingerabzug	538043
HEA ProTip 519	554519
Einsteckfilter weiß; 1 Stück 50MA; 0,31 mm MW	34377
SUPERFINISH 23 PLUS HEA SPRAYPACK	2384153

ZUBEHÖR	Art. Nr.
Lack Kit (DN4) für SF 23, SF 33, SF 27, SF 31, bestehend aus:	2406207
• HD-Schlauch DN4; NPSM 1/4"; 7,5 m (max 27 MPa / 270 bar)	9984573
• Vector Pro Pistole	538040
• Düsenverlängerung; G-Gewinde; 15 cm	556074
• FineFinish TT3 Düse 308 (Lack)	554308
• FineFinish TT3 Düse 412 (Füller)	554412
• TipClean 200 ml	2400214
• Einsteckfilter, rot, extra fein, Set 10 Stück	97022
• Oberbehältergarnitur 5 Liter; M36 x 2	341265
Oberbehältergarnitur 5 Liter; M36 x 2	341265

SUPERFINISH 23 PLUS AIRLESS LACK SPRAYPACK



Experte für kleine Lackierarbeiten mit Membrantechnologie

- **Einsteiger-Airlessgerät:** für das Lackieren von Objekten
- **Unkomplizierte Handhabung und einfache Bedienung:** Multifunktionsschalter sorgt für mehr Sicherheit – Ein- und Ausschalten der Einheit unter Druck ist nicht möglich



- **Mehr Leistungsfähigkeit:** wartungsfreier, bürstenloser Motor
- **FineFinish Lackieren:** mit Oberbehälter und der speziellen FineFinish Düse



go.wagner-group.com/
sf23plus-al

Große Materialvielfalt durch QLS - Langhubtechnologie: Die optimierte Hydraulik und besondere Ventiltrik machen es möglich.



Spritzen Sie eine hervorragende Oberflächenqualität: Die Vector Grip Airless Pistole ist leicht im Gewicht und hat eine lange Lebensdauer.

Stufenlose Druckregulierung: von 0 bis 250 bar.

Multifunktionsschalter für mehr Sicherheit: Ein- und Ausschalter sowie Zirkulations- und Sprühmodus. Dadurch wird ein versehentliches An- oder Abschalten unter Druck ausgeschlossen.



 ≤ 0.023";  2.6 l/min

SUPERFINISH 23 PLUS AIRLESS LACK SPRAYPACK	Art. Nr.
Grundgerät; SuperFinish 23 Plus auf Wagen	-
Oberbehältergarnitur 5 Liter; M36x2	341265
HD-Schlauch DN3; max. 27 MPa; NPS 1/4"; 7,5 m	9984583
Airless Pistole Vector Grip; 1/4"; inkl. TradeTip 3 Düsenhalter; mit 2-Fingerabzug	538042
2SpeedTip; L10; 208 / 510	271042
Einsteckfilter rot; 1 Stück; 180 MA; 0,084 mm MW; extra fein	34383
SUPERFINISH 23 PLUS AIRLESS LACK SPRAYPACK	2341492

ZUBEHÖR	Art. Nr.
HEA Kit (DN6), bestehend aus:	2408212
• HD-Schlauch DN6; NPSM 1/4", 15m (max. 2,7 MPa / 27 bar)	9984574
• Vector Pro Pistole	538040
• Düsenverlängerung; G-Gewinde; 15 cm	556074
• HEA ProTip Düse 517	554517
• HEA ProTip Düse 311	554311
• TipClean 200 ml	2400214
• Einsteckfilter, weiß, medium, Set 10 Stück	97024
Ansaugsystem, für SF 23 Plus, inkl. PumpRunner	2342879

SUPERFINISH 23 PLUS TEMPSPRAY SPRAYPACK



Lackspezialist mit Heizschlauch

- **Perfekte Oberflächenergebnisse:** dank Heizschlauch
- **Ideal auch für hochviskose Materialien:**
wie z.B. VOC-Lacke
- **Das TempSpray-System:** erhitzt das Material direkt im Schlauch und sorgt so für perfekte Viskosität ohne Verdünnen und einen optimalen Farbauftrag



go.wagner-group.com/
sf23plus-ts

Perfektes Oberflächenfinish mit TempSpray: Dank der Erwärmung des Beschichtungsmaterials entsteht ein weicher Spritzstrahl und somit eine perfekte Zerstäubungsqualität. Weitere Vorteile sind weniger Overspray, eine perfekte Viskosität ohne Verdünnen uvm.

Große Materialvielfalt durch QLS - Langhubtechnologie: Die optimierte Hydraulik und besondere Ventiltchnik machen es möglich.

Spritzen Sie eine hervorragende Oberflächenqualität: Die Vector Grip Airless Pistole ist leicht im Gewicht und hat eine lange Lebensdauer.

Stufenlose Druckregulierung: von 0 bis 250 bar.

Multifunktionsschalter für mehr Sicherheit: Ein- und Ausschalter sowie Zirkulations- und Sprühmodus. Dadurch wird ein versehentliches An- oder Abschalten unter Druck ausgeschlossen.

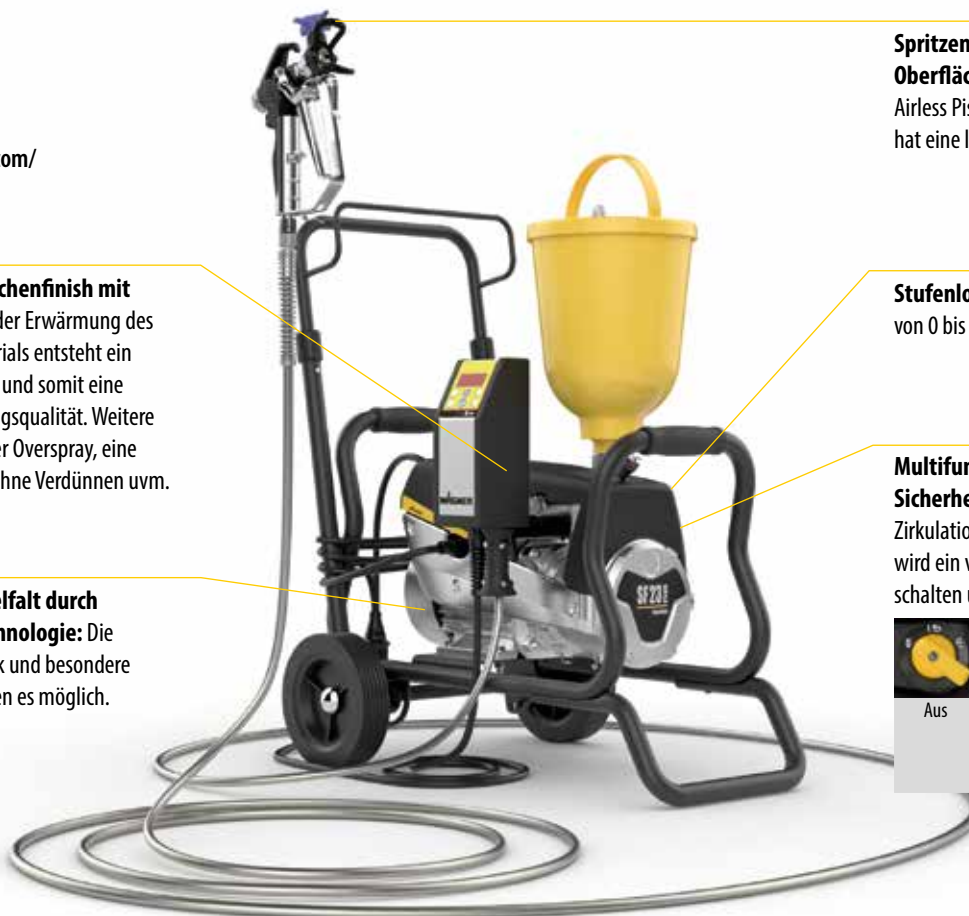

 ≤ 0.023";  2.6l/min

SUPERFINISH 23 PLUS TEMPSPRAY SPRAYPACK	Art. Nr.
Grundgerät; SuperFinish 23 Plus auf Wagen	-
Oberbehältergarnitur 5 Liter; M36x2	341265
TempSpray H 126 Basiseinheit; 10 m	2311659
Airless Pistole Vector Grip; 1/4"; inkl. TradeTip 3 Düsenhalter; mit 2- und 4-Fingerabzug	538043
2SpeedTip; L10; 208 / 510	271042
Einsteckfilter rot; 1 Stück; 180 MA; 0,084 mm MW; extra fein	34383
SUPERFINISH 23 PLUS TEMPSPRAY SPRAYPACK	2341496

ZUBEHÖR	Art. Nr.
HEA Kit (DN6), bestehend aus:	2408212
• HD-Schlauch DN6; NPSM 1/4", 15m (max. 2,7 MPa / 27 bar)	9984574
• Vector Pro Pistole	538040
• Düsenverlängerung; G-Gewinde; 15 cm	556074
• HEA ProTip Düse 517	554517
• HEA ProTip Düse 311	554311
• TipClean 200 ml	2400214
• Einsteckfilter, weiß, medium, Set 10 Stück	97024
Ansaugsystem, für SF 23 Plus, inkl. PumpRunner	2342879

SUPERFINISH 23 PLUS AIRCOAT LACK SPRAYPACK



Mobile Komplettlösung für Lackierarbeiten

- **Mit AirCoat Technologie:** Besonders feine Zerstäubung für ein perfektes Finish
- **Perfekte Abstimmung der Komponenten aufeinander:** Wenig Overspray und ein hoher Auftragswirkungsgrad



- **Besonders einfache Handhabung**
- **Der Industrie-Standard:** in gewohnter WAGNER Qualität
- **Geeignet für:** nicht explosionsgefährdeter Bereich



go.wagner-group.com/
sf23plus-ac

Große Materialvielfalt durch QLS - Langhubtechnologie: Die optimierte Hydraulik und besondere Ventiltechnik machen es möglich.

Mit AirBoost 100 Kompressor

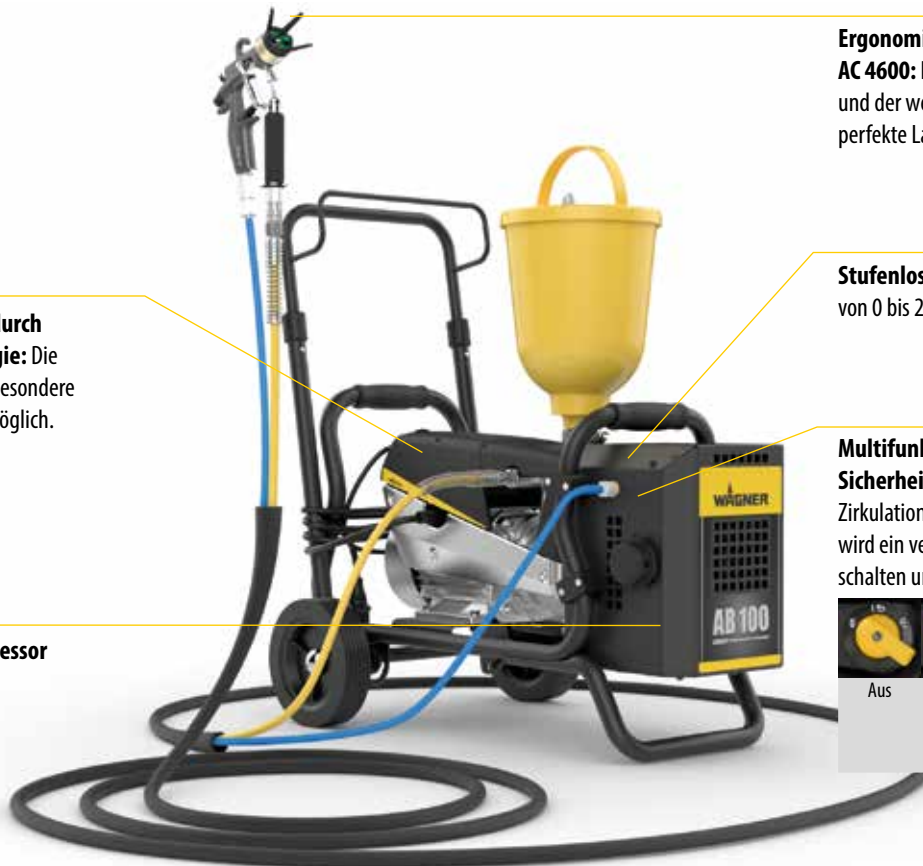

Ergonomische AirCoat Pistole AC 4600: Der niedrige Luftverbrauch und der weiche Spritzstrahl garantieren perfekte Lackiererergebnisse.

Stufenlose Druckregulierung: von 0 bis 250 bar.

Multifunktionsschalter für mehr Sicherheit: Ein- und Ausschalter sowie Zirkulations- und Sprühmodus. Dadurch wird ein versehentliches An- oder Abschalten unter Druck ausgeschlossen.



 ≤ 0.023";  2.6l/min

SUPERFINISH 23 PLUS AIRCOAT LACK SPRAYPACK	Art. Nr.
Grundgerät; SuperFinish 23 Plus auf Wagen	-
Oberbehältergarnitur 5 Liter; M36x2	341265
AC-Schlauch; DN4; max. 27MPa; 1/4"NPS; 10 m	2302379
AirCoat Pistole AC 4600 Pro Box	394155
Düse ACF3000 11/40	379411
Luftkappe grün, inkl. Überwurfmutter	394912
AirBoost 100 Kompressor	2347935
AirCoat Regler Anbausatz	340250
SUPERFINISH 23 PLUS AIRCOAT LACK SPRAYPACK	2353393

ZUBEHÖR	Art. Nr.
Kompressor AirBoost 100	2347935
AirCoat Düsen ACF 3000; versch. Größen	379xxx
Luftkappe blau, inkl. Überwurfmutter	394911
Luftkappe grün, inkl. Überwurfmutter	394912
Luftkappe rot, inkl. Überwurfmutter	394910
Überwurfmutter komplett	394921
Einsteckfilter, gelb, fein, Set 10 Stück	97023
Einsteckfilter, rot, extra fein, Set 10 Stück	97022

SUPERFINISH 23 CR



Professionelle Injektion von Verfestigungsmittel und Beschichtungen

- **Leistungsstark:** Große Membranfläche für die Verarbeitung hochviskoser Materialien und eine lange Lebensdauer.
- **Materialvielfalt:** geeignet für Epoxy und Polyurethane (PU), SPUR Schaum, wässrige Lösungen bei Betonsanierung und Injektion sowie Desinfektionsmittel.



- **Einfach:** Service, Reinigung und Instandhaltung können problemlos direkt auf der Baustelle erledigt werden
- **Übersichtlich:** Bequeme Druckregulierung auch in niedrigen Druckbereichen.
- **Langlebig:** Alle materialführenden Teile sind aus beständigem Edelstahl.



go.wagner-group.com/
sf23cr

Hohe Betriebszuverlässigkeit: durch Einlassventildrucker. Ein Daumendruck und das Ventil ist frei.

Druckentlastungsventil direkt am Gerät: Rücklaufkugelhahn - speziell für Injektionsanwendungen.

Feinjustierung: stufenlose Druckregulierung von 0-250 bar für alle Anwendungen.

Langhubtechnologie von WAGNER: Durch eine geringe Hubfrequenz werden die Komponenten deutlich weniger beansprucht und bieten dadurch eine längere Lebensdauer und geringere Wartungskosten.



2.6 l/min

SUPERFINISH 23 CR

Art. Nr.

Grundgerät; SF 23 CR auf Wagen

Manometerkombination kpl. HEA (MPa)

2383995

SUPERFINISH 23 CR

2415601

Kein Spraypack

Modulare Varianten: Zwei-Positionen Wagen für die Verwendung mit Oberbehälter, flexiblen- und starrem Ansaugsystem



Oberbehälter für kleine Mengen



Flexibles Ansaugsystem



Starres Ansaugsystem mit starrem Rücklaufschlauch



Starres Ansaugsystem mit flexiblem Rücklaufschlauch



Bürstenloser Motor: wartungsfrei und absolut zuverlässig.

Einfacher Transport: baustellenoptimierter Wagen mit höhenverstellbarer Deichsel.

ZUBEHÖR

Art. Nr.

Airless Pistole AG 14; G-Gewinde 1/4"; inkl. TradeTip 3 Düsenhalter	0502081A
HD-Schlauch DN6, max. 27 MPa, NPSM 1/4", 15 m	9984574
Schlauchpeitsche mit Mundstück	97057
Dichtung; für Düsenmontage	43052
Oberbehältergarnitur 5 Liter; M36x2	2357506
Ansaugsystem; flexibel	2393123
Ansaugsystem; starr; flexibler Rücklaufschlauch	2405950
Ansaugsystem; starr; starrer Rücklaufschlauch	2429697
Adapter F- auf G-Gewinde	2405153

SUPERFINISH 33 PRO SPRAYPACK



Die Membranpumpe für jedes Projekt – herausragende Leistungsstärke für den Innen- und Außenbereich

- **Vielseitiger Einsatz:** SuperFinish 33 Pro verarbeitet eine große Materialbandbreite und bedient die unterschiedlichsten Branchen und Projektgrößen.
- **Höchste Effizienz und Produktivität:** Mit einer Fördermenge von 4,3 Litern pro Minute ist SF 33 Pro die leistungsstärkste WAGNER Membranpumpe im Handwerker-Segment.



- **Quality LongStroke Technologie (QLS):** Für eine lange Lebensdauer, einfaches Instandhalten und geringen Verschleiß.
- **Praktischer Mehrpistolenbetrieb:** Für den parallelen Einsatz ist ein Verteileradapter für den Anschluss von bis zu drei Airless-Pistolen separat als Zubehör erhältlich.



go.wagner-group.com/
sf33pro

Einfacher Transport: robuster Wagen mit höhenverstellbarem Griff.

Hohe Betriebszuverlässigkeit: durch Einlassventildrucker. Ein Daumen-Druck und das Ventil ist frei.

Große Materialvielfalt durch QLS - Langhubtechnologie: Die optimierte Hydraulik und besondere Ventiltechnik machen es möglich.

Ergonomisches Arbeiten: mit der Airless Pistole Vector Pro. Sie ist leicht und robust.



Baustellentaugliche Reifen: ermöglichen Ihnen einen leichten Transport über schwierigstes Baugelände.

 ≤ 0.033";  4.3 l/min

SUPERFINISH 33 PRO SPRAYPACK	Art. Nr.
SuperFinish 33 Pro; Grundgerät	-
Ansaugsystem, flexibel	34630
HD-Schlauch DN6; max. 27 MPa; NPSM 1/4"; 15 m	9984574
Airless Pistole Vector Pro, 1/4"; inkl. TradeTip 3 Düsenhalter, mit 4-Fingerabzug	538040
TradeTip3 Düse 523 inkl. weißer Filter	553523
SUPERFINISH 33 PRO SPRAYPACK	2388260

ZUBEHÖR	Art. Nr.
Lack Kit (DN4), bestehend aus:	2406207
• HD-Schlauch DN4; NPSM 1/4"; 7,5 m	9984573
• Vector Pro Pistole	538040
• Düsenverlängerung; G-Gewinde; 15 cm	556074
• FineFinish TT3 Düse 308 (Lack)	554308
• FineFinish TT3 Düse 412 (Füller)	554412
• TipClean 200 ml	2400214
• Einsteckfilter, rot, extra fein, Set 10 Stück	97022
• Oberbehältergarnitur 5 Liter; M36 x 2	341265
2GUN Kit, bestehend aus:	2413598
• HD-Schlauch DN6; NPSM 1/4"; 15 m	9984574
• Vector Grip Pistole	538062
• Verteileradapter (für max. drei Pistolen)	2304430
• Doppelstutzen NPSM 1/4"	34038

SUPERFINISH 33 PLUS SPRAYPACK



Die Membranpumpe mit besonderer Bedienfreundlichkeit für jedes Projekt

- **Vielseitiger Einsatz:** SuperFinish 33 Plus verarbeitet eine große Materialbandbreite und bedient die unterschiedlichsten Branchen und Projektgrößen.
- **Höchste Effizienz und Produktivität:** Mit einer Fördermenge von 4,3 Litern pro Minute ist SuperFinish 33 Plus die leistungsstärkste WAGNER Membranpumpe im Handwerker-Segment.



- **Praktischer Mehrpistolenbetrieb:** Für den parallelen Einsatz ist ein Verteileradapter für den Anschluss von bis zu drei Airless-Pistolen separat als Zubehör erhältlich.
- **Flexibler Einsatz:** Vom Arbeiten mit dem Oberbehälter mit einem Handgriff auf das starre Ansaugrohr mit feinen Filtermaschen umstellen.



go.wagner-group.com/
sf33plus

Ergonomisches Arbeiten: mit der hochwertigen Airless Pistole Vector Grip. Sie ist leicht, robust und besonders ergonomisch.

Modulare Varianten: Zwei-Positionen Wagen für die Verwendung mit Oberbehälter oder starrem Ansaugsystem.



Baustellentaugliche Reifen: Sie ermöglichen Ihnen einen leichten Transport über schwierigstes Baugelände.

Integrierte Werkzeugbox: inkl. praktischem Organizer. Garantiert, dass das passende Werkzeug und Zubehör immer griffbereit ist.



Inklusive praktischer 230 V Steckdose: zum Anschluss weiterer Geräte, wie z.B. TempSpray.

Hohe Zuverlässigkeit: durch Einlassventildrucker. Ein Daumendruck und das Ventil ist frei.

Beleuchteter Multifunktions-schalter für mehr Sicherheit: Ein- und Ausschalter sowie Zirkulations- und Sprühmodus. Dadurch wird ein versehentliches An- oder Abschalten unter Druck ausgeschlossen.



Direkte Ansaugung: störungsfreies Arbeiten durch Spezial-Ansaugsieb aus dem Gebinde mit besonders feinen Filtermaschen.

 ≤ 0.033";  4.3 l/min

SUPERFINISH 33 PLUS SPRAYPACK	Art. Nr.
SuperFinish 33 Plus; Grundgerät	-
Ansaugsystem; starr; D38	2370310
HD-Schlauch DN6; max. 27 MPa; NPSM 1/4"; 15 m	9984574
Airless Pistole Vector Grip; 1/4"; inkl. TradeTip 3 Düsenhalter; mit 2- und 4-Fingerabzug	538043
2SpeedTip Düse D20 115/421	271046
SUPERFINISH 33 PLUS SPRAYPACK	2388259

ZUBEHÖR	Art. Nr.
Lack Kit (DN4) für SF 23, SF 33, SF 27, SF 31	2406207
2GUN Kit	2413598
Oberbehältergarnitur 5 Liter; M36 x 2	341265

PRAKTISCHES ZUBEHÖR SF 33 PLUS

AIRLESS PISTOLEN Art. Nr.

Vector Pro; 1/4"; inkl. TradeTip 3 Düsenhalter; mit 4-Fingerabzug	538040
Vector Pro; 1/4"; inkl. TradeTip 3 Düsenhalter; mit 2-Fingerabzug	538041
Vector Grip; 1/4"; inkl. TradeTip Düsenhalter; mit 2- und 4-Fingerabzug	538043
Vector Infinity; G-Gewinde 1/4"; inkl. TradeTip 3 Düsenhalter; mit 2-Fingerabzug	538085
AG 14; G-Gewinde 1/4"; inkl. TradeTip 3 Düsenhalter	0502081A

AIRLESS SCHLÄUCHE Art. Nr.

HD-Schlauch DN3; max. 27 MPa; NPS 1/4"; 7,5 m	9984583
HD-Schlauch DN6; max. 27 MPa; NPS 1/4"; 15 m	9984574
HD-Schlauch DN6; max. 27 MPa; NPS 1/4"; 30 m	9984575
HD-Schlauch DN10; max. 25 MPa; 3/8" NPSM; 15 m	2336583

AIRLESS DÜSEN Art. Nr.

Düsen 2SpeedTip (versch. Größen)	271xxx
Düsen TradeTip 3 (versch. Größen)	553xxx
Düsen HEA ProTip (versch. Größen)	554xxx

PISTOLENEINSTECKFILTER Art. Nr.

Einsteckfilter rot; 10 Stück; 180 MA; 0,084 mm MW; extra fein	97022
Einsteckfilter gelb; 10 Stück; 100 MA; 0,14 mm MW; fein	97023
Einsteckfilter weiß; 10 Stück; 50 MA; 0,31 mm MW; mittel	97024

AIRCOAT ZUBEHÖR Art. Nr.

AirCoat Pistole AC 4500, inkl. blauer Luftkappe und Halter	2368269
HD-Doppelschlauch; Material DN3; max. 27 MPa; Luft DN6; 1/4"; 7,5 m	9984595
AirCoat-Regler; Anbausatz	340250
AirCoat Düsen ACF3000 (versch. Größen)	379xxx

SONSTIGES Art. Nr.

InlineRoller in Kunststoffbox; inkl. HD-Schlauch DN4, max. 27 MPa, 7,5 m; Verlängerung 0,5 m; Farbwalze Webplüsch Kurzflor 13 mm; uvm.	345010
Verteileradapter für max. 3 Pistolen	2304430
Schlauchverbinder A 1/4" NPSM - A 1/4" NPSM	34038
Übergangsstutzen I 1/4" NPSM - A 3/8" NPSM	179732
Oberbehältergarnitur 5 Liter; M36x2	341265
PumpRunner	2306987
Düsenverlängerung; mit Halter ohne Düse; 12,5 cm	2418853
Schlauchtrommel HR30; M16x1,5 (ohne Schlauch)	2392523

EMPFOHLENE ANWENDUNG

MATERIALIEN:

	Wasser- und lösemittelhaltige Lacke, Lackfarben, Öle, Trennmittel		Kunstharzlacke, PVC-Lacke, 2-K Lacke
	Grundierung, Füller		Brandschutzfarben, Rostschutzfarben
	Dispersion, Latexfarben, Klebstoffe, Dichtstoffe		Fassadenfarbe, Dachbeschichtungen, Bodenbeschichtungen, Silikonharzfarbe

OBJEKTGRÖSSE:



TECHNISCHE DATEN

Motorleistung	2,2 kW
Spannung	230 V / 50 Hz
Max. Betriebsdruck	250 bar, 25 MPa
Max. Fördermenge	4,3 l/min
Fördermenge bei 12 MPa Spritzdruck	3,8 l/min
Max. Düsengröße	0,033"
Gewicht	50 kg



ANSCHLUSS VON BIS ZU DREI PISTOLEN
So arbeiten Sie gleich dreimal so schnell! Das Zubehör ist separat erhältlich (Komplett-Set Art. Nr. 2413598).

ELEKTRISCHE KOLBENPUMPEN

Besonders hohe Saug- und Förderleistung – unterschiedlichste Leistungsklassen



Sie verwenden viskose oder gefüllte Materialien? Dann ist eine elektrische WAGNER Kolbenpumpe für Sie die perfekte Unterstützung. Durch die sehr hohe Saug- und Förderleistung, die durch die Hubbewegung des Kolbens entsteht, eignen sie sich besonders gut für diese Art von Materialien.

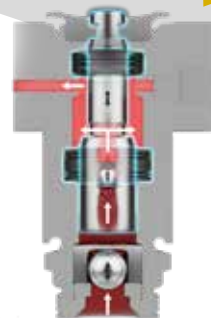

Verschiedene Leistungsklassen für Profis und Semi-Profi-Anwender:

Mit der dritten Kolbenpumpen-Generation von WAGNER stehen Ihnen unterschiedlichste Leistungsklassen, für kleine wie große Baustellen, zur Verfügung – für ein breites Anwendungsspektrum von Lacken und Dispersionen bis hin zu hochviskosen und gefüllten Materialien, für den Innen- und Außenbereich.

1. BÜRSTENLOSER MOTOR:

Bürstenlose Motoren liefern einen großen Nutzen für das Gerät, vor allem hinsichtlich der Langlebigkeit des Gerätes. Neben der effizienten Arbeitsweise sind ein konstant hohes Drehmoment bei geringerem Stromverbrauch und geringerer Wärmeentwicklung die hauptsächlichsten Vorteile.

Starke Begleiter – innen wie außen:

WAGNER Kolbenpumpen sind mit drei verschiedenen Antriebssystemen erhältlich. Elektrische Kolbenpumpen umfassen verschiedenste Leistungsklassen und haben eine kompakte Bauform. Die hydraulischen Kolbenpumpen bieten eine noch höhere Leistung und können auch mit Benzin betrieben bzw. sehr schnell umgerüstet werden. Kolbenpumpen von WAGNER, die pneumatisch betrieben werden, sind explosionsgeschützt und deshalb auch für den Werkstatteinsatz geeignet.

2. KEIN DAUERLÄUFER:

Kolbenpumpen laufen nur in dem Moment, in dem Sie Druck aufbauen müssen. In der restlichen Zeit ist der Antrieb auf „Standby“. Das schont die Verschleißteile und wirkt sich positiv auf die Geräuschkulisse auf der Baustelle aus.

DER KOLBEN IM QUERSCHNITT

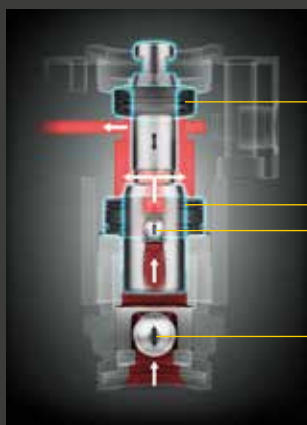

Obere Packung

Untere Packung
Auslass-Ventil

Einlass-Ventil

VORTEILE

- Starkes Ansaugverhalten
- Mehr Förderleistung bei hochviskosen Materialien
- Unempfindlich bei gefüllten Materialien
- Einsatz großer Düsendrößen möglich
- Extra langlebige Packungen

POWERPAINTER 90 EXTRA SPRAYPACK



Schnell, sauber, perfekt – Airless Farbspritzgerät für kleine Projekte

- **Innovative High Efficiency Airless-Technologie (HEA):** Die HEA ProTip Düse sorgt für bis zu 55 % weniger Sprühnebel und gewährleistet dank des reduzierten Spritzdrucks eine längere Lebensdauer.
- **Leichter Farbauftrag:** Ein spürbar erleichteter Farbauftrag ermöglicht das weiche Spritzbild bei maximaler Kontrolle.



- **Direktes Ansaugen aus dem Originalgebinde:** Das Airless-Farbsprühsystem saugt Materialien direkt aus dem Farbeimer oder Lackgebinde an.



go.wagner-group.com/
pp90extra-skid



go.wagner-group.com/
pp90extra-cart

Komfortabel: Der höhenverstellbare Teleskopgriff ermöglicht einen einfachen Transport auf der Baustelle und eine platzsparende Aufbewahrung des Gerätes.

Manometer: ermöglicht eine optimale Regulierung des Drucks in Abstimmung auf das zu verarbeitende Material.

15 m langer, DN6 HD-Schlauch: für einen großen Bewegungsradius.

Integrierte Aufbewahrungsbox: ideal zum Verstauen von Werkzeug und Zubehör.



Innovative HEA- Düsentechnologie: zwei Düsenbohrungen direkt untereinander garantieren auch im niedrigen Druckbereich ein perfektes Spritzbild bei gleichzeitig hohem Materialdurchsatz.

Leichtgewichtige Airless-Pistole: für ermüdungsfreies und sicheres Arbeiten.

Double Acting Kolbenpumpe: für mehr Laufruhe und weniger Verschleiß.

Ventildrücker: für hohe Betriebssicherheit und einfache Inbetriebnahme. Mit nur einem Fingerdruck ist das Einlassventil wieder frei.

Auch als Gestell-Version erhältlich



HEA HIGH EFFICIENCY AIRLESS

≤ 0.019"; 1.6l/min

POWERPAINTER 90 EXTRA SPRAYPACK Art. Nr.

Grundgerät; PowerPainter 90 Extra	-
Airless Pistole Vector Pro; 1/4"; inkl. TradeTip 3 Düsenhalter; mit 4-Fingerabzug	538040
HD-Schlauch DN6, 15 m	523699
HEA Manometer	2383995
HEA ProTip 517	554517
EasyGlide Spezialöl; 118 ml	508619

PP 90 EXTRA SPRAYPACK AUF GESTELL **2414079**

PP 90 EXTRA SPRAYPACK AUF WAGEN **2401275**

ZUBEHÖR Art. Nr.

Oberbehältergarnitur 5 Liter; für PowerPainter 90 Extra	2423122
TradeTip 3 FineFinish Düse; versch. Größen	554xxx

PROSPRAY 3.20 HEA SPRAYPACK



Die bewährte Kolbenpumpe für Airless-Einsteiger

- **Robust und einfach:** optimal für den Baustelleneinsatz, langlebige, gut zugängliche hochwertige Packungen
- **Gutes Preis-Leistungsverhältnis:** für mittelgroße Projekte ideal für Innendispersionen
- **Innovative Niederdruck-Airless-Technologie:** dank der HEA-Technologie bis zu 55 % weniger Sprühnebel



- **Mit flexiblem Ansaugsystem:** für einfaches Ansaugen direkt aus dem Originalgebinde
- **Bewährte Kolbenpumpe:** ideal für bequemen Transport und eine platzsparende Lagerung



go.wagner-group.com/
ps-320



Gratis: Werkzeugtasche inklusive zwei Gabelschlüssel

HEA 517 Düse: für ein weiches Spritzbild und bis zu 55 % weniger Sprühnebel.

HEA Manometer: längere Lebensdauer durch innovative HEA-Niederdruck-Airless-Technologie.

Bedienerfreundlich: leicht zu bedienen, eine reduzierte Anzahl an Einstellmöglichkeiten vereinfacht die Inbetriebnahme des Spritzgerätes.

Ventildrücker: für eine hohe Betriebssicherheit und einfache Inbetriebnahme. Mit nur einem Fingerdruck ist das Einlassventil wieder frei.

Schlauchaufwicklung: für die optimale Aufbewahrung des Schlauchs.

Double Acting Kolbenpumpe: für mehr Laufruhe und weniger Verschleiß.

HEA HIGH EFFICIENCY
AIRLESS

T ≤ 0.021"; **W** 1.6l/min

PROSPRAY 3.20 HEA SPRAYPACK	Art. Nr.
Grundgerät; ProSpray 3.20	-
HD-Schlauch DN6, max. 27 MPa, NPSM 1/4", 15 m	9984574
Flexibles Ansaugsystem	558672
Manometerkombination kpl. HEA (MPa)	2383995
Airless Pistole Vector Pro; 1/4"; inkl. TradeTip 3 Düsenhalter; mit 4-Fingerabzug	538040
HEA ProTip 517	554517
PROSPRAY 3.20 HEA SPRAYPACK	2412438

ZUBEHÖR	Art. Nr.
Oberbehältergarnitur 5 Liter	704-453
Lack Kit (DN4) für ProSpray Pumpen; bestehend aus:	2406206
• HD-Schlauch DN4; NPSM 1/4"; 7,5 m	9984573
• Vector Pro Pistole	538040
• Düsenverlängerung; G-Gewinde; 15 cm	556074
• FineFinish TT3 Düse 308 (Lack)	554308
• FineFinish TT3 Düse 412 (Füller)	554412
• TipClean 200 ml	2400214
• Einsteckfilter, rot, extra fein, Set 10 Stück	97022
• Oberbehältergarnitur 5 Liter; für ProSpray	704-453
• Oberbehältergarnitur Filter-Paket	97258

PROSPRAY 3.21 HEA SPRAYPACK



Kleines Dispersionsgerät für kleinere Objekte

- **Innovative Niederdruck-Airlesstechnologie:**
bis zu 55 % weniger Sprühnebel
- **Optimales Preis-Leistungsverhältnis:**
Ideal für alle, die vor allem kleine Flächen sprühen
- **Für reibungsloses Arbeiten:**
Integrierter Hochdruckfilter und automatische Ölung



- **Optimierte Lebensdauer und Leistung**
- **Klein mit ausgezeichneten Leistungsdaten:**
0.023" Düsendröße, 2,0 l/min, max. Fördermenge, 17,9 kg Gewicht
- **Mit flexiblem Ansaugsystem:**
für einfaches Ansaugen direkt aus dem Originalgebinde



go.wagner-group.com/
ps321

HEA HIGH EFFICIENCY
AIRLESS

Maschinenpflege leichtgemacht:
Per Knopfdruck wird der Kolben geölt und somit die Packungen geschont.

HEA Manometer: längere Lebensdauer durch innovative HEA-Niederdruck-Airless-Technologie.

HEA 517 Düse: für ein weiches Spritzbild und bis zu 55 % weniger Sprühnebel.

Kompakt: für bequemen Transport und platzsparende Lagerung.

15 m langer, DN6 HD-Schlauch: für einen großen Bewegungsradius.

Ventildrucker: für eine hohe Betriebssicherheit und einfache Inbetriebnahme. Mit nur einem Fingerdruck ist das Einlassventil wieder frei.



 ≤ 0.023";  2 l/min

PROSPRAY 3.21 HEA SPRAYPACK Art. Nr.

Grundgerät; ProSpray 3.21	-
HD-Schlauch DN6, max. 27 MPa, NPSM 1/4", 15 m	9984574
Manometerkombination kpl. HEA (MPa)	2383995
Airless Pistole Vector Grip; 1/4"; inkl. TradeTip 3 Düsenhalter; mit 2- und 4-Fingerabzug	538043
HEA ProTip 517	554517

PROSPRAY 3.21 HEA SPRAYPACK **532089**

ZUBEHÖR Art. Nr.

Oberbehältergarnitur 5 Liter	704-453
Lack Kit (DN4) für ProSpray Pumpen; bestehend aus:	2406206
• HD-Schlauch DN4; NPSM 1/4"; 7,5 m	9984573
• Vector Pro Pistole	538040
• Düsenverlängerung; G-Gewinde; 15 cm	556074
• FineFinish TT3 Düse 308 (Lack)	554308
• FineFinish TT3 Düse 412 (Füller)	554412
• TipClean 200 ml	2400214
• Einsteckfilter, rot, extra fein, Set 10 Stück	97022
• Oberbehältergarnitur 5 Liter; für ProSpray	704-453
• Oberbehältergarnitur Filter-Packet	97258

PROSPRAY 3.25 SPRAYPACK



Kompaktes Dispersionsgerät ideal für mittlere Objektgrößen

- **Elektronische Steuerung, Information und Kontrolle direkt am Gerät:** zeigt den aktuellen Druck an, Druckoptionen können festgelegt und aufgerufen werden uvm.
- **Handlich:** kompakte Maße für einfachen Transport und platzsparende Aufbewahrung



- **Leichtgewicht:** Nur 27,4 kg
- **Wartungsfreier, bürstenloser Motor**



go.wagner-group.com/ps325-cart

Übersichtlich mit DESC: Durch die digitale Anzeige können Maschinen-daten, Verbrauchswerte, Laufzeiten uvm. ausgelesen und verarbeitet werden. Intelligente Deadband-Steuerung, Slow-Motion-Funktion und Frequent-Clean garantieren störungsfreies Arbeiten und eine schnelle Reinigung.

Wartungsfreier, bürstenloser Gleichstrommotor:

Er arbeitet sowohl bei niedrigen als auch bei hohen Drehzahlen sehr effizient. Die kontinuierliche Farbdruckmessung regelt die Motordrehzahl automatisch und sorgt für einen konstanten Materialdruck.



Spritzen Sie eine hervorragende Oberflächenqualität: Die Vector Grip Airless Pistole ist leicht im Gewicht und hat eine lange Lebensdauer.

Maschinenpflege leichtgemacht: Per Knopfdruck wird der Kolben geölt und somit die Packungen geschont.

Ventildrucker: für eine hohe Betriebssicherheit und einfache Inbetriebnahme. Mit nur einem Fingerdruck ist das Einlassventil wieder frei.

 ≤ 0.027";  2.6l/min

PROSPRAY 3.25 SPRAYPACK	Art. Nr.
Grundgerät; ProSpray 3.25 auf Wagen	-
HD-Schlauch DN6; max. 27 MPa; NPSM 1/4"; 15 m	9984574
Airless Pistole Vector Grip; 1/4"; inkl. TradeTip 3 Düsenhalter; mit 2- und 4-Fingerabzug	538043
2SpeedTip; D10; 111 / 419	271045
PROSPRAY 3.25 SPRAYPACK	2308260

ZUBEHÖR	Art. Nr.
HEA Kit (DN6), bestehend aus:	2408212
• HD-Schlauch DN6; NPSM 1/4", 15m (max. 2,7 MPa / 27 bar)	9984574
• Vector Pro Pistole	538040
• Düsenverlängerung; G-Gewinde; 15 cm	556074
• HEA ProTip Düse 517	554517
• HEA ProTip Düse 311	554311
• TipClean 200 ml	2400214
• Einsteckfilter, weiß, medium, Set 10 Stück	97024

PROSPRAY 3.31 SPRAYPACK



Die Zuverlässige für großflächige Dispersionsarbeiten

- **Elektronische Steuerung, Information und Kontrolle direkt am Gerät:** zeigt den aktuellen Druck an, Druckoptionen können festgelegt und aufgerufen werden uvm.
- **Wartungsfreier, bürstenloser Motor**



- **Hohe Flächenleistung bei einfacher Handhabung**
- **Innovative ProSpray Produkteigenschaften:** Steuerung, Information und Kontrolle direkt am Gerät – kippbarer Wagen – integrierter Hochdruckfilter - uvm.



go.wagner-group.com/
ps331

Spritzen Sie eine hervorragende Oberflächenqualität: Die Vector Grip Airless Pistole ist leicht im Gewicht und hat eine lange Lebensdauer.

Übersichtlich mit DESC: Durch die digitale Anzeige können Maschinendaten, Verbrauchswerte, Laufzeiten uvm. ausgelesen und verarbeitet werden. Intelligente Deadband-Steuerung, Slow-Motion-Funktion und Frequent-Clean garantieren störungsfreies Arbeiten.

Keine Farbstopfer: Der Hochdruckfilter ist leicht zugänglich und schnell gereinigt. Drei verschiedene Filtereinsätze (fein, mittel, grob) stehen zur Auswahl.

Kippbarer Wagen: für einen schnellen Gebindewechsel. Baustellengerechte Reifen ermöglichen einen bequemen Transport.

Wartungsfreier, bürstenloser Gleichstrommotor: Er arbeitet sowohl bei niedrigen als auch bei hohen Drehzahlen sehr effizient. Die kontinuierliche Farbdruckmessung regelt die Motordrehzahl automatisch und sorgt für einen konstanten Materialdruck.



 ≤ 0.032";  3.8l/min

PROSPRAY 3.31 SPRAYPACK	Art. Nr.
Grundgerät; ProSpray 3.31	-
HD-Schlauch DN6, max. 27 MPa, NPSM 1/4", 15 m	9984574
Airless Pistole Vector Grip; 1/4"; inkl. TradeTip 3 Düsenhalter; mit 2- und 4-Fingerabzug	538043
2SpeedTip; D20; 115/421	271046
PROSPRAY 3.31 SPRAYPACK	2308262

ZUBEHÖR	Art. Nr.
2GUN Kit, bestehend aus:	2413598
• HD-Schlauch DN6; NPSM 1/4"; 15 m	9984574
• Vector Grip Pistole	538062
• Verteileradapter (für max. drei Pistolen)	2304430
• Doppelstutzen NPSM 1/4"	34038

HYDRAULISCHE KOLBENPUMPEN

Noch mehr Saug- und Förderleistung – bei gefüllteren Materialien



Sie verarbeiten vorrangig besonders hochviskose oder sehr gefüllte Materialien? Dann ist eine hydraulische WAGNER Kolbenpumpe für Sie der zuverlässige Baustellenbegleiter. Die sehr hohe Saug- und Förderleistung entsteht durch die Hubbewegung des Kolbens. Diese wird durch den Hydraulik-Antrieb noch verstärkt und macht die hydraulische Kolbenpumpe perfekt geeignet für hochviskose Materialien.

Verschiedene Leistungsklassen für jeden Profi:

Die besonders zuverlässige Hydraulik-Pumpentechnologie von WAGNER eignet sich am Besten für große Baustellen – mit einem breiten Anwendungsspektrum von Bautenschutz und Dispersion bis hin zu besonders hochviskosen und sehr gefüllten Materialien, für den Innen- und Außenbereich.

1. MIT NOCH MEHR POWER AUF DIE BAUSTELLE:

Das patentierte SSP-System (Special Spray Power) von WAGNER ist eine auf dem Markt einzigartige Technologie zur Verarbeitung von besonders hochviskosen Materialien. Durch die spezielle Konstruktion des Systems wird die Pumpe vom Schöpfkolben kontinuierlich mit ausreichend Material gefüllt. SSP ist für alle HeavyCoat-Modelle erhältlich.



Mehr Leistung mit Special Spray Power für Hochviskoses

Starke Begleiter – innen wie außen:

WAGNER Kolbenpumpen sind mit drei verschiedenen Antriebssystemen erhältlich. Elektrische Kolbenpumpen umfassen verschiedenste Leistungsklassen und haben eine kompakte Bauform. Die hydraulischen Kolbenpumpen bieten eine noch höhere Leistung und können auch mit Benzin betrieben bzw. sehr schnell umgerüstet werden. Kolbenpumpen von WAGNER, die pneumatisch betrieben werden, sind explosionsgeschützt und deshalb auch für den Werkstatteinsatz geeignet.

2. KEIN DAUERLÄUFER:

Kolbenpumpen laufen nur in dem Moment, in dem sie Druck aufbauen müssen. In der restlichen Zeit ist der Antrieb auf „Standby“. Das schont die Verschleißteile und wirkt sich positiv auf die Geräuschkulisse auf der Baustelle aus.

DER KOLBEN IM QUERSCHNITT

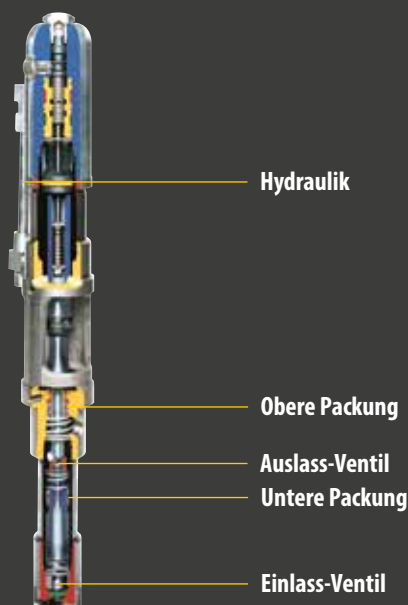

VORTEILE

- Mehr Förderleistung bei besonders hochviskosen Materialien
- Unempfindlicher bei stark gefüllten Materialien
- Hoher Materialdruck/Materialvolumen ermöglichen große Schlauchlängen
- Einsatz großer Düsendrößen möglich
- Extra langlebige Packungen
- Hohes Ansaugverhalten
- Für zusätzliche Leistung umrüstbar auf SSP

HEAVYCOAT 750 SPRAYPACK



Kompaktes Kraftpaket für schweres Material

- **Langlebigkeit und Zuverlässigkeit:** durch Hydrastroke-Technologie wird die Betriebstemperatur gesenkt, wodurch Verschleiß reduziert und die Lebensdauer erhöht wird.
- **Neues Hydraulikdesign:** angelehnt an Bergbau und Luftfahrt für höchste Ansprüche an Arbeits- und Förderleistung der Kolbenpumpe.



- **Kraftvoll:** konstante Leistung bei der großflächigen Verarbeitung von schweren, gefüllten und hochviskosen Materialien wie Bitumen und Spachtelmassen.
- **Hohe Leistungskraft und perfekte Oberflächenergebnisse:** auch bei großen Schlauchlängen.
- **Maximale Benutzerfreundlichkeit:** durch einfache Bedienung.



go.wagner-group.com/
hc750e



go.wagner-group.com/
hc750g



go.wagner-group.com/
hc750e-ssp

Hydrastroke-Technologie: Die Betriebstemperatur wird um bis zu 14 °C im Vergleich zu vorherigen hydraulischen Systemen gesenkt.

Einfache Wartung: Pumpe und Motor sind leicht zugänglich und die Unterpumpe lässt sich durch das Lösen von nur 4 Schrauben entfernen.

Ideale Kühlung: Das Design der Gehäuseabdeckung mit Lüftungsschlitzen leitet die Luft über alle Geräteteile, welche Hydraulikflüssigkeit führen.

Tief liegendes Ventil oder wahlweise SSP Schöpfkolben: ermöglichen die Verarbeitung sehr hochviskoser Materialien.

Hochdruckfilter: für hohe Betriebssicherheit und minimale Ausfallzeiten.

Qualität zum Spritzen: Mit der Hochleistungspistole AG 14 und der 2SpeedTip Düse für Spachtel können selbst hochviskose Materialien verarbeitet werden.

Wahlweise als elektrisch oder benzinbetriebenes Modell erhältlich: Das Grundmodell ohne SSP ist ebenfalls mit Benzinmotor erhältlich. Das ermöglicht den Einsatz auf Baustellen ohne Stromanschluss.

Große Luftreifen: ermöglichen einen leichten und komfortablen Transport, auch auf schwierigem Gelände.



≤ 0.043";



6 l/min (E) / 7,6 l/min (G)

HEAVYCOAT 750 SPRAYPACK

Art. Nr.

Grundgerät; HeavyCoat 750 E/G	-
HD-Schlauch DN13; max. 25 MPa; NPSM 1/2"; 15 m	2336585
Schlauchpeitsche DN10; max. 25 MPa; NPSM 3/8"; 2,5 m	2336582
Übergangsstutzen 3/8" x 1/2"	814-005
Übergangsstutzen I = 1/4"NPSM x A = 3/8"NPSM; 27 MPa	179732
Airless Pistole AG 14, G-Gew. 1/4"; inkl. TradeTip 3 Düsenhalter	0502081A
2SpeedTip; S10; 235/527	271049

HEAVYCOAT 750 E SPRAYPACK

2371027

HEAVYCOAT 750 G SPRAYPACK

2371029



≤ 0.043";



6 l/min (E) / 7,6 l/min (G)

HEAVYCOAT 750 E SSP SPRAYPACK

Art. Nr.

Grundgerät; HeavyCoat 750 E SSP	-
HD-Schlauch DN13; max. 25 MPa; NPSM 1/2"; 15 m	2336585
Schlauchpeitsche DN10; max. 25 MPa; NPSM 3/8"; 2,5 m	2336582
Übergangsstutzen 3/8" x 1/2"	814-005
Airless Pistole AG 14, G-Gew. 1/4"; inkl. TradeTip 3 Düsenhalter	0502081A
2SpeedTip; S10; 235/527	271049

HEAVYCOAT 750 E SSP SPRAYPACK

2371028

HEAVYCOAT 950 SPRAYPACK



Kraftpaket für schweres Material

- **Vielseitig einsetzbar:** dank hoher Förderleistung.
- **Leicht trotz Leistungsstärke:** kompakte Maße für einfachen Transport.



- **Innovative HeavyCoat Produkteigenschaften:** schneller Gebindevwechsel, einfache Reinigung und Transport durch schwenkbare Pumpeneinheit SwingCart etc.
- **SSP-Variante:** mit Schöpfkolben für extra Leistung bei hochviskosen Materialien.



go.wagner-group.com/
hc950e



go.wagner-group.com/
hc950g



go.wagner-group.com/
hc950e-ssp

Qualität zum Spritzen: Mit der Profipistole AG 14 und der 2SpeedTip Düse für Spachtel können hochviskose Materialien problemlos verarbeitet werden.

Mit nur einem Handgriff: Das Gerät lässt sich sicher druckentlasten und schnell reinigen.

HeavyCoat-Spezial-Schlauch: mit 3/8", 1/2" oder 3/4" - Querschnitt für eine bessere Spritzleistung.

Sie haben die Wahl: Mit oder ohne SSP Schöpfkolben für die Verarbeitung sehr hochviskoser Materialien.

Swing-Cart: Ermöglicht das Schwenken der Pumpe. Praktisch beim Verarbeiten aus dem Eimer, dem Container, sowie beim Transport.

Aufgeräumt: Mit der integrierten Halterung können Schläuche mit bis zu 60 m Länge praktisch verstaut werden.

Hochdruck Filter: für hohe Betriebssicherheit und minimale Ausfallzeiten.

Angenehm: Der höhenverstellbare Teleskop-Griff sorgt für Komfort auf der Baustelle und leichten Transport.



 ≤ 0.052";  6.6 l/min (E) / 8 l/min (G)

HEAVYCOAT 950 SPRAYPACK	Art. Nr.
Grundgerät; HeavyCoat 950 E / 950 G	-
HD-Schlauch DN10; max. 25 MPa; NPSM 3/8"; 15 m	2336583
Übergangsstutzen I = 1/4"NPSM x A = 3/8"NPSM; 27 MPa	179732
Airless Pistole AG 14, G-Gew. 1/4"; inkl. TradeTip 3 Düsenhalter	0502081A
2SpeedTip; D40; 117/427	271048
HEAVYCOAT 950 E SPRAYPACK	2332184
HEAVYCOAT 950 G SPRAYPACK	2332186

 ≤ 0.052";  6.6 l/min (E) / 8 l/min (G)

HEAVYCOAT 950 E SSP SPRAYPACK	Art. Nr.
Grundgerät; HeavyCoat 950 E SSP	-
HD-Schlauch DN13; max. 25 MPa; NPSM 1/2"; 15 m	2336585
Schlauchpeitsche DN10; max. 25 MPa; NPSM 3/8"; 2,5 m	2336582
Übergangsstutzen 3/8" x 1/2"	814-005
Airless Pistole AG 19; 25 MPa; G-Gewinde 3/8"; inkl. TradeTip 3 Düsenhalter	2341127
2SpeedTip; S20; 243/539	271050
HEAVYCOAT 950 E SSP SPRAYPACK	2332187

HEAVYCOAT 970 SPRAYPACK



Xtra Tempo für XL Projekte in jeder Hinsicht

- **Die leistungsstärkste hydraulisch betriebene Kolbenpumpe bei WAGNER.**
- **Die richtige Wahl:** für Großflächen und sehr häufigen Einsatz.
- **Maximale Leistung:** mit einer Fördermenge von 10-12 l/min.



- **Innovative HeavyCoat Produkteigenschaften:** wahlweise als benzin- und elektrisch betriebenes Modell erhältlich oder binnen Minuten umrüstbar – optional noch mehr Leistung dazu bestellen mit SSP – schneller Gebindefwechsel, einfache Reinigung und Transport durch schwenkbare Pumpeneinheit SwingCart etc.
- **SSP-Variante:** mit Schöpfkolben für extra Leistung bei hochviskosen Materialien.



go.wagner-group.com/
hc970e



go.wagner-group.com/
hc970g



go.wagner-group.com/
hc970e-ssp

Qualität zum Spritzen: Mit der Profipistole AG 19 und der 2SpeedTip Düse für Spachtel können hochviskose Materialien verarbeitet werden.

Mit Elektroantrieb oder Honda-Benzinmotor: Die Geräte können in wenigen Minuten von Elektro- auf Benzinantrieb (oder umgekehrt) umgebaut werden. Das ermöglicht den Einsatz auf Baustellen ohne Stromanschluss. Beide Motoren sind äußerst zuverlässig und langlebig.



Swing-Cart: Ermöglicht das Schwenken der Pumpe. Praktisch beim Verarbeiten aus dem Eimer, dem Container, sowie beim Transport.

Aufgeräumt: Mit der integrierten Halterung können Schläuche mit bis zu 60 m Länge praktisch verstaut werden.

Hochdruck Filter: für hohe Betriebssicherheit und minimale Ausfallzeiten.

Angenehm: Die höhenverstellbare Teleskop-Deichsel sorgt für Komfort auf der Baustelle und leichten Transport.

Baustellengerechte Reifen: vermeiden Reifenpannen und ermöglichen einen leichten und komfortablen Transport, auch auf schwierigem Gelände.



≤ 0.056";  10,3 l/min (E) / 12 l/min (G)

HEAVYCOAT 970 SPRAYPACK

Art. Nr.

Grundgerät; HeavyCoat 970 E / 970 G	-
HD-Schlauch DN13; max. 25 MPa; NPSM 1/2"; 15 m	2336585
Schlauchpeitsche DN10; max. 25 MPa; NPSM 3/8"; 2,5 m	2336582
Übergangsstutzen 3/8" x 1/2"	814-005
Übergangsstutzen I = 1/4"NPSM x A = 3/8"NPSM; 27 MPa	179732
Airless Pistole AG 14, G-Gew. 1/4"; inkl. TradeTip 3 Düsenhalter	0502081A
2SpeedTip; S20; 243/539	271050

HEAVYCOAT 970 E SPRAYPACK **2332191**

HEAVYCOAT 970 G SPRAYPACK **2332192**



≤ 0.056";  10,3 l/min (E) / 12 l/min (G)

HEAVYCOAT 970 E SSP SPRAYPACK

Art. Nr.

Grundgerät; HeavyCoat 970 E SSP / 970 G SSP	-
HD-Schlauch DN13; max. 25 MPa; NPSM 1/2"; 15 m	2336585
Schlauchpeitsche DN10; max. 25 MPa; NPSM 3/8"; 2,5 m	2336582
Übergangsstutzen 3/8" x 1/2"	814-005
Airless Pistole AG 19; 25 MPa; G-Gewinde 3/8"; inkl. TradeTip 3 Düsenhalter	2341127
2SpeedTip; S20; 243/539	271050

HEAVYCOAT 970 E SSP SPRAYPACK **2332193**

HEAVYCOAT 970 G SSP SPRAYPACK **2332194**

NOTIZEN

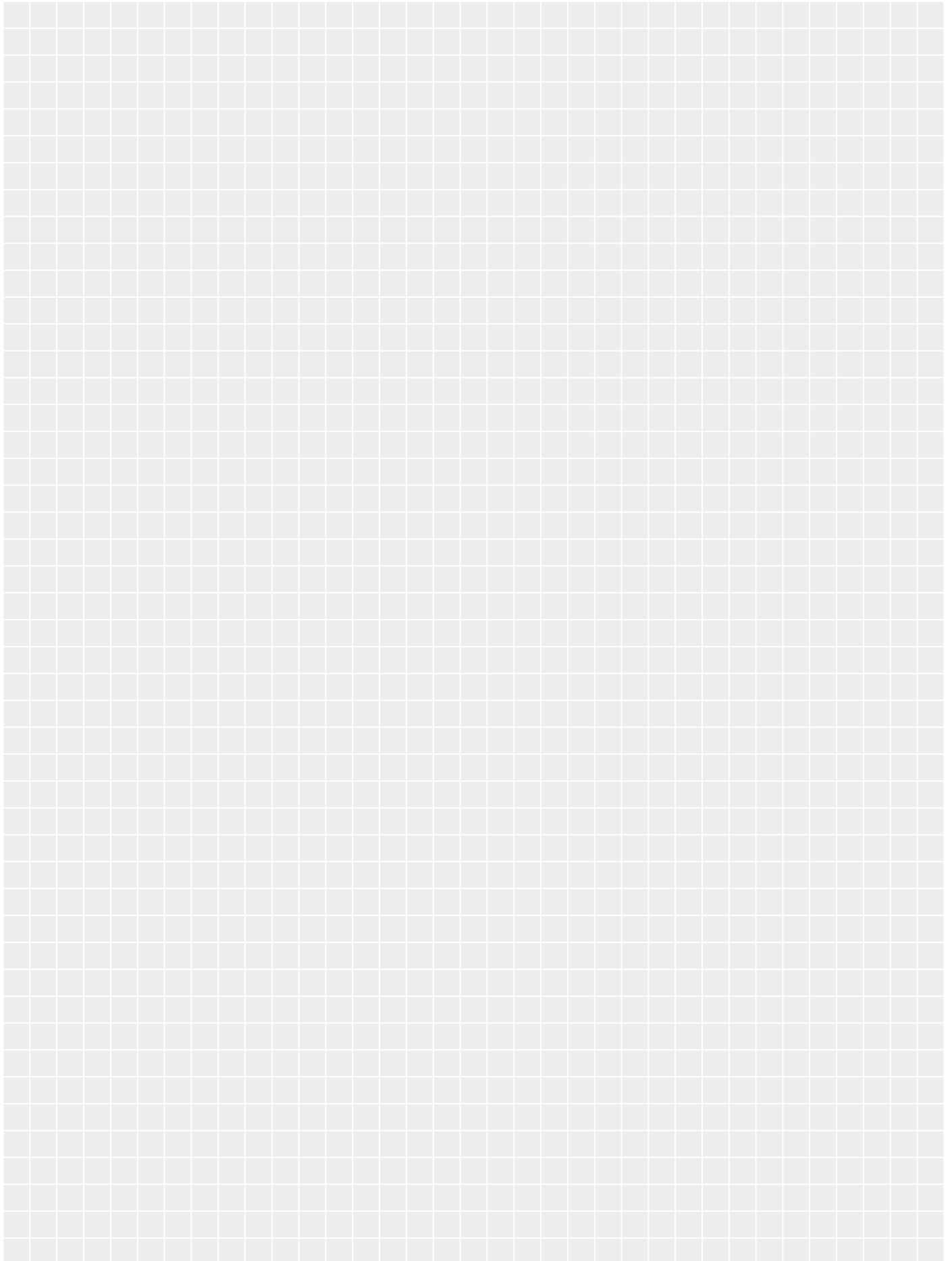

SCHNECKENPUMPEN

Einfache Bedienung – kraftvoll und vielseitig



Sie schätzen, gerade für die härteren Aufgaben, den maschinenbasierten Materialauftrag? Dann ist eine Schneckenpumpe von WAGNER genau das leistungsstarke Kraftpaket, das Sie für Ihre Baustellen brauchen. Die robuste, kraftvolle Leistung einer Schneckenpumpe entsteht durch die recht einfache Rotor-Stator-Funktionsweise, mit der WAGNER bereits jahrzehntelang erfolgreich den Markt bedient.



Robuste, treue Kraftpakete für die schweren Aufgaben:

Schneckenpumpen, auch Exzentrerschneckenpumpen genannt, fördern das Material durch Verdrängung. Dies geschieht über die zwei Bauteile Rotor und Stator. Der Rotor dreht sich und befördert durch diese Bewegung das Material schonend durch die Hohlräume des Stators. Durch diese einfache Funktionsweise können besonders sehr schwere Materialien mit unterschiedlicher Körnung und sogar Fasern, wie beispielsweise Spachtelmassen und Putze, gut und äußerst effizient verarbeitet werden.

1. EINFACH IN DER BETRIEBUNG:

Durch ein einfaches, benutzerfreundliches Bedienkonzept zur Steuerung von Rotor und Stator ist eine fehlerfreie Anwendung, gerade auch für Einsteiger, gewährleistet.

2. SCHNELLE REINIGUNG:

WAGNER Schneckenpumpen können durch ihren unkomplizierten Stator-Aufbau für Reinigung und Wartung schnell zerlegt und wieder montiert werden, also auch direkt auf der Baustelle. Zusätzlich bestehen die materialführenden Teile aus besonders reinigungsfreundlichen Materialien.

Die Lösung für Körnung und Fasern:

Mit Schneckenpumpen von WAGNER lassen sich besonders hochwertige Oberflächenergebnisse und eine hohe Arbeitsgeschwindigkeit erzielen, beispielsweise beim maschinengestützten Putzauftrag. Hier wird das hochviskose, schwere Material mit Hilfe der Schneckenpumpe über den Schlauch zur Spritzlanze gefördert, an der Spritzlanze zerstäubt und pulsationsarm aufgetragen. Komfortabel und kontrolliert, wie Sie es von WAGNER Airless-Spritzgeräten gewohnt sind.

3. LANGE LEBENSDAUER:

WAGNER Schneckenpumpen sind robust und leicht in der Bedienung, sie sind besonders verschleiß- und wartungsarm und arbeiten deutlich leiser als marktübliche Kolbenpumpen.

DIE SCHNECKE IM QUERSCHNITT

VORTEILE

- Einfache und robuste Technik
- Schonende Materialförderung
- Kraftvolle Verarbeitung hochviskoser Materialien
- Stufenlose Regelung des Spritzdrucks
- Hohe Standzeiten
- Wartungsarm

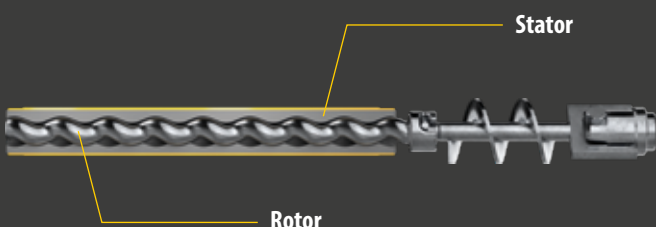

PLASTCOAT HP 30



Das Beste vereint – robuste Hochdruck-Schneckenpumpe mit Airless-Technologie für hochviskose Spachtelmassen

- **Einfachste Handhabung:** Das benutzerfreundliche Bedienkonzept ermöglicht eine fehlerfreie Anwendung – auch für Einsteiger.
- **Die ergonomische Airless Pistole und der HD-Schlauch:** garantieren einen hohen Bedienkomfort beim Materialauftrag.



- **Maximale Leistungsstärke:** PlastCoat HP 30 überzeugt mit einer Förderleistung von >10kg/min. Zusätzlich lässt sich der Spritzdruck stufenlos regulieren (40-120 bar).
- **Höchste Zuverlässigkeit:** Die verschleiß- und wartungsarme Schneckenpumpe zeichnet sich durch ihre robuste sowie bewährte Technik aus.



go.wagner-group.com/
pchp30

Hochleistungspistole: Mit der Airless Pistole AG 19 können selbst hochviskose Materialien problemlos verarbeitet werden.



Farblich abgestimmtes Manometer: Ermöglicht eine optimale Regulierung des Drucks in Abstimmung auf das zu verarbeitende Material.

HEA HIGH EFFICIENCY AIRLESS

Einfach umrüstbar für Dispersionsarbeiten: Mit dem Dispersionskit bestehend aus 15 m Schlauch (DN10) und der Vector Pro Pistole mit HEA Düse 517 (2400684).

T ≤ 0.055"; **Y** > 10 kg/min

PLASTCOAT HP 30 SPRAYPACK

Art. Nr.

Grundgerät; PC HP 30	-
HD-Schlauch Ø19; 10 m	2390763
HD-Schlauchpeitsche DN10; 2,5 m	2390762
Airless Pistole AG 19, 25 MPa, G-Gewinde 3/8", inkl. TradeTip 3 Düsenhalter	2341127
Düse TradeTip 3 443	553443
Düse TradeTip 3 445	553445
Pumpenschutzmittel PlastGuard Longlasting; 5 Liter	2399960

PLASTCOAT HP 30 SPRAYPACK

2388301

Materialbehälter aus Kunststoff: für eine einfache Reinigung mit einem Fassungsvermögen von 50 Litern. Deckel für Materialbehälter separat als Zubehör erhältlich (Art. Nr. 2400 030).

Kompakte Maße: Mit einer Höhe von 62 cm lässt sich das Gerät einfach mit Material befüllen.



Einfache Steuerung: ermöglicht das übersichtliche Bedienfeld.

Perfekt für jede Baustelle: Die großen, pneumatischen Reifen sorgen für Mobilität auf jeder Baustelle.

Leises und angenehmes Airless-Spritzen: ohne zusätzlichen Kompressor mit bis zu 120 bar Arbeitsdruck.

Auch als Dispersion-Version erhältlich.

HEA HIGH EFFICIENCY AIRLESS



DISPERSIONSSET PLASTCOAT HP 30

Art. Nr.

Airless Pistole Vector Pro, 1/4", inkl. TradeTip 3 Düsenhalter, mit 4-Fingerabzug	538040
HD-Schlauch DN10, max. 25 MPa, NPSM 3/8", 15 m	2336583
HEA ProTip Düse 517	554517
Adapter FM 1/2BSPP-3/8NPSM	2332623
Adapter FM 1/4 NPSM-3/8NPSM	179732

DISPERSIONSSET PLASTCOAT HP 30

2400684

PRAKTISCHES ZUBEHÖR HP 30

SCHLÄUCHE Art. Nr.

HD Schlauch Ø19; 10 m	2390763
HD Schlauchpeitsche; DN10; 2,5 m	2390762
HD-Schlauch DN10; max. 25 MPa; NPSM 3/8"; 15 m	2336583

SPRITZPISTOLEN UND DÜSEN Art. Nr.

Airless Pistole AG 19; 25 MPa; G-Gewinde 3/8"; inkl. TradeTip 3 Düsenhalter	2341127
Airless Pistole Vector Pro; 1/4"; inkl. TradeTip3 Düsenhalter; mit 4-Fingerabzug	538040
TradeTip 3 Düsen	553xxx
HEA ProTip Düsen	554xxx
Düsenhalter; G-Gewinde 7/8"; für TradeTip 3 Düsen	289390

SONSTIGES Art. Nr.



Düsenverlängerung; mit Halter ohne Düse; 25 cm	2418854
Düsenverlängerung; mit Halter ohne Düse; 50 cm	2418855
Reinigungskugel DN16	2402355
Reinigungskugel DN19	342330
Rotor und Stator; komplett; für PlastCoat HP 30	2395996
Deckel für Materialbehälter	2400030
Sackauspresstisch	2389048
Pumpenschutzmittel PlastGuard longlasting; 5 Liter	2399960

EMPFOHLENE ANWENDUNG

MATERIALIEN:

	Dispersion, Latexfarben, Klebstoffe, Dichtstoffe		Bauwerksabdichtungen, Bitumen
	Fassadenfarbe, Dachbeschichtungen, Bodenbeschichtungen, Silikonharzfarbe		Spritzspachtel

OBJEKTGRÖSSE:

			Für verschiedene Projektgrößen einsetzbar
---	--	---	---

TECHNISCHE DATEN

Gewicht	72 kg
Motorleistung	2,3 kW
Spannung	230 V / 50 Hz
Betriebsdruck max.	120 bar, 12 MPa
Fördermenge max. (Airless Dispersions-Spritzspachtel)	> 10 kg / min
Max. Förderhöhe	20 m
Max. Förderradius	22,5 m
Max. Korngröße*	0,3 mm

*Airless-Spachtelmassen, Dispersions-Spachtelmassen



AUSPRESSTISCH

Unser praktischer Helfer für die schnelle Verarbeitung von Sackware ist separat als Zubehör erhältlich (Art. Nr. 2389048).

PLASTCOAT 1030 E SPRAYPACK



Kraftvoller Großmengenverarbeiter – kompakt und vielseitig

- **Kompakt und leicht:** 58 kg Gewicht bei 20 m Förderhöhe und 40 m Förderradius, Materialien bis Korngröße 6 mm möglich
- **Einfache Reinigung und Baustellennutzung:** automatische Statorabziehung und automatische Druckentlastung



- **Für Großflächen und einfachen Transport:** integrierter 50 Liter Kunststoffbehälter, vier Räder und eine niedrige Gesamthöhe
- **Wartungsfrei und robust:** bürstenloser DC Motor für ein hohes Drehmoment
- **Abschalten der Pumpe:** direkt an der Lanze möglich (elektrisch)



go.wagner-group.com/
pc1030

Kompakte Maße: Mit einer Höhe von 62 cm lässt sich das Gerät einfach mit Eimerware befüllen oder mit einem Durchlaufmischer kombinieren.

Materialbehälter aus Kunststoff: für eine einfache Reinigung mit einem Fassungsvermögen von 50 Litern.

Automatische Statorabziehung: schnelles Trennen von Pumpe und Ansaugsystem für eine schnelle Montage. Ideal bei Reinigung und Transport.



Im Lieferumfang enthalten: PC 1030 wird komplett spritzfertig geliefert inkl. Mörtelschlauch (DN25, 10 m), automatische Spritzlanze mit Düse und Werkzeugkasten.

Perfekt für jede Baustelle: Die großen, pneumatischen Reifen sorgen für Mobilität auf jeder Baustelle.

Ergonomische Spritzlanze: Durch die modulare Bauweise und Zubehör, wie der Verlängerung, kann die Spritzlanze schnell auf das jeweilige Projekt angepasst werden.



15 l/min

PLASTCOAT 1030 E SPRAYPACK	Art. Nr.
Grundgerät; PlastCoat 1030 E	-
Mörtelschlauch DN25; M/V25; 10 m; inkl. Luftschlauch und Steuerkabel	2325197
Spritzlanze; Automatik; inkl. 6 mm Düse	2334115
Pumpen-Gleitmittel; 500 ml	9992824
PLASTCOAT 1030 E SPRAYPACK	2361588

ZUBEHÖR	Art. Nr.
Pumpenschnecke W10; gelb; PC1030	348316
Pumpenschnecke W15; braun; PC1030	348926
Pumpenmantel W10; gelb; PC1030	348315
Pumpenmantel W15; braun; PC1030	348925
Pumpen-Gleitmittel; 500 ml	9992824
Gleitmittel; für Mörtelschläuche	2312136

NOTIZEN

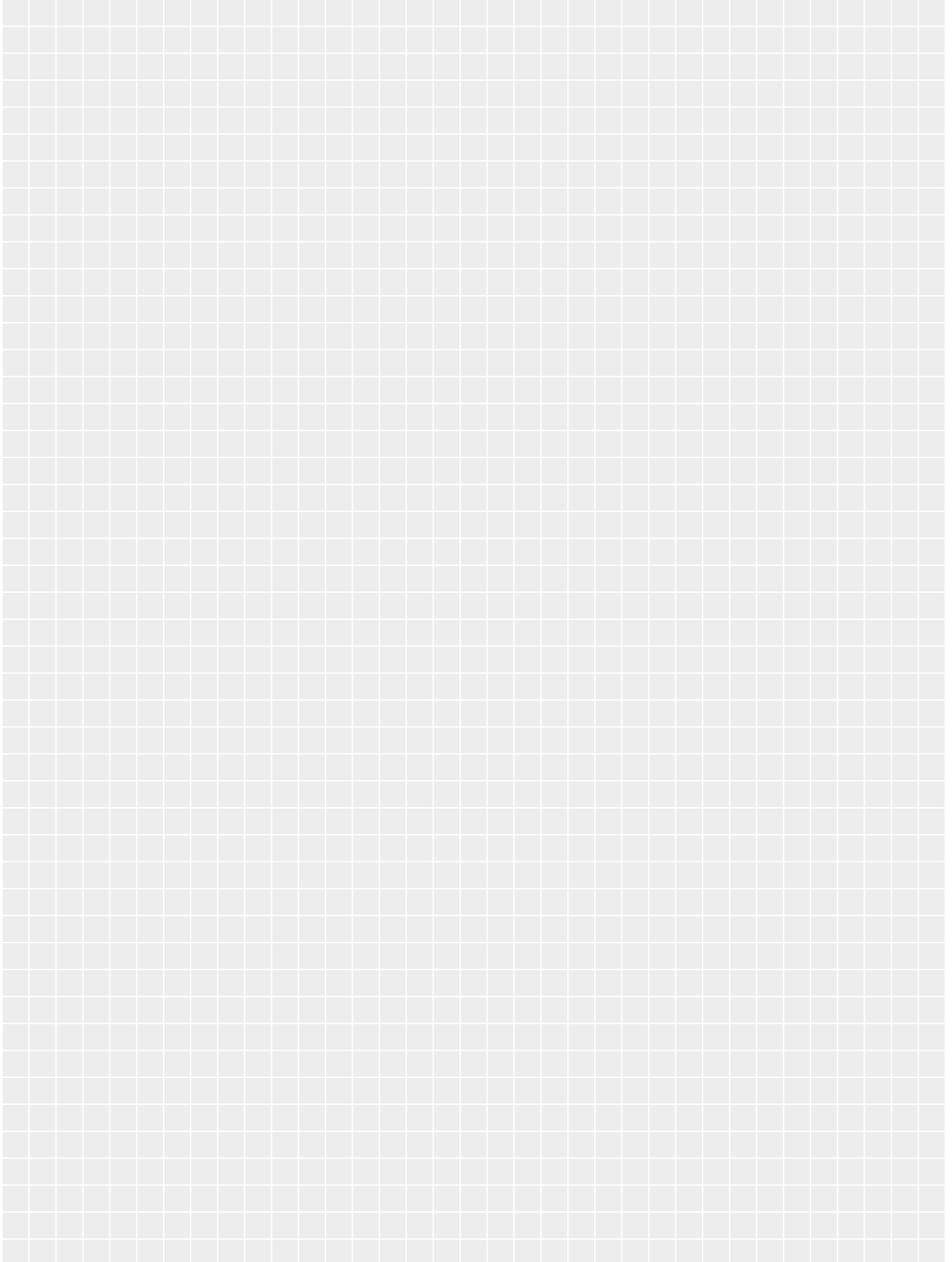

TEMPSPRAY AIRLESS HEIZSCHLAUCHSYSTEME

Optimale Reduzierung der Materialviskosität – ohne Verdünnen



Sie möchten unabhängig von jahreszeitlichen Schwankungen immer die ideale Verarbeitungstemperatur und optimale Viskosität Ihres zu spritzenden Materials sicherstellen? Dann ist ein TempSpray Heizschlauchsystem von WAGNER Ihr Garant für eine bestmögliche Oberflächenqualität. Der elektrische Heizleiter, der sich im Inneren des Schlauchsystems direkt im Farbfluss befindet, erwärmt das Material gleichmäßig über die gesamte Schlauchlänge auf die voreingestellte Temperatur.



Erwärmen statt Verdünnen:

Die optimale Viskosität des Materials ist neben der richtigen Arbeitstechnik und Ausrüstung ausschlaggebend für ein überzeugendes Ergebnis beim Spritzen. Ist der Werkstoff zu dickflüssig, entsteht ein unregelmäßiges Spritzbild und ein schlechter Farbverlauf. Um Beschichtungsstoffe spritzbar zu machen, müssen sie in der Regel verdünnt werden. Das Erwärmen des Materials mit einem TempSpray Heizschlauchsystem von WAGNER hat den gleichen Effekt: Die Viskosität wird reduziert und so der Materialauftrag verbessert. Es entsteht ein weicher Spritzstrahl und eine optimale Zerstäubungsqualität.

1. WENIGER LÖSUNGSMITTEL, VOC-KONFORM:

Durch das Erwärmen des Werkstoffs wird der Einsatz von Lösungsmitteln reduziert, da er nicht mehr verdünnt werden muss, um die gewünschte Spritzviskosität zu erreichen.

2. GERINGERER SPRITZDRUCK:

Das Erwärmen bewirkt ein Herabsetzen der Materialviskosität, wodurch mit geringerem Spritzdruck gearbeitet werden kann. Das reduziert den Farbnebel, schon das verwendete Gerät und den Bediener.

Perfekt gerüstet für jedes Anwendungsgebiet:

Durch die Materialerwärmung im Heizschlauch verbessern sich die Spritzigenschaften vieler Beschichtungsstoffe – von Imprägnierungen und Lacken bis hin zu Kleber. Die TempSpray Systeme sind von 20° bis 60° C stufenlos regulierbar. Sie können mit allen WAGNER Airless-Geräten eingesetzt werden und bieten somit ein besonders breites Einsatzfeld.

VISKOSITÄTSVERÄNDERUNG

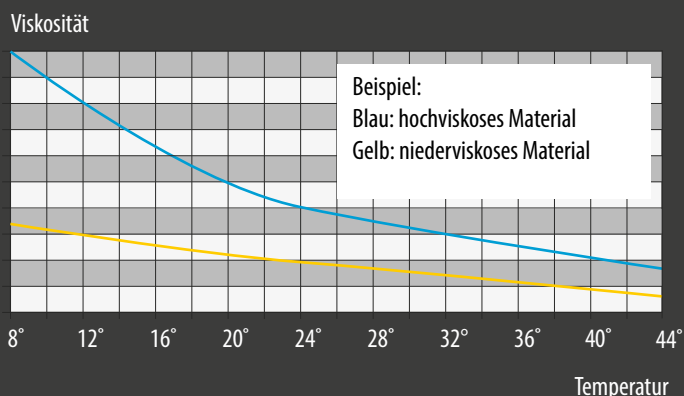

VORTEILE

- Einfache Bedienung
- Reduzierung von Farbnebel
- Farbersparnis durch weniger Overspray
- Erhöhung der aufgetragenen Schichtdicken
- Geringerer Geräteverschleiß
- Konstante Farbtemperatur, selbst bei niedrigen Außentemperaturen
- Hervorragende Kantenabdeckung

TEMPSPRAY H 126 SPRAYPACK



Der Handliche – perfekte Lackoberfläche durch Viskositätsreduzierung mit erwärmtem Material

- **Benutzerfreundlich:** konzipiert speziell für die Lackverarbeitung im Airless-Verfahren
- **Keine Ermüdung:** flexibler stahlarmierter DN6 Schlauch
- **Flexibel:** stufenlose Temperaturregelung von 20 °C - 60 °C



- **Fliegegewicht:** nur 3,5 kg Gewicht
- **Geeignet für folgende Materialien:** Holzimprägnierung, Öle, Beizen, Lasuren, Primer, Grundierungen, Füller, Lacke, 2K-Materialien (Topfzeit beachten)



go.wagner-group.com/
tempspray126

Spritzen Sie eine hervorragende Oberflächenqualität: Die Vector Grip Airless Pistole ist leicht im Gewicht und hat eine lange Lebensdauer.

Auch als Basiseinheit zur Kombination mit vorhandenen Airless Pistolen erhältlich.



Ideal auch in Kombination mit AirCoat für eine besonders feine Zerstäubung.



Übersichtliche Steuereinheit: Durch Drücken der Pfeiltasten kann die gewünschte Temperatur je nach Bedarf stufenlos von 20° C - 60° C eingestellt werden.

Perfektes Oberflächenfinish mit TempSpray: Dank der Erwärmung des Beschichtungsmaterials entsteht ein weicher Spritzstrahl und somit eine perfekte Zerstäubungsqualität. Weitere Vorteile sind weniger Overspray, eine perfekte Viskosität ohne Verdünnen uvm.

Kompakte Einheit: durch integriertes Heizelement.

Flexibel und robust: Edelstahlschlauch DN6 mit 10 m Länge.

TEMPSPRAY H 126 SPRAYPACK	Art. Nr.
TempSpray H 126 Basiseinheit; 10 m	2311659
Airless Pistole Vector Grip; 1/4"; inkl. TradeTip 3 Düsenhalter; mit 2- und 4-Fingerabzug	538043
2SpeedTip; L10; 208 / 510	271042

TEMPSPRAY H 126 SPRAYPACK **2311852**

BASEINHEIT	Art. Nr.
TempSpray H 126 Basiseinheit; 10 m	2311659

TEMPSPRAY H 126 AIRCOAT	Art. Nr.
TempSpray H 126 Basiseinheit; 10 m	2311659
AirCoat Pistole AC 4600 Professional; inkl. blauer Luftkappe und Halter	394156
Luftschlauch DN6; 10 m für AirCoat Anwendung	344905
AirCoat Düsen ACF 300	379xxx
AirCoat Vorzerstäuberdüsen ACF 3000 Plus	321xxx

TEMPSPRAY H 226 SPRAYPACK



Der praktische Material-Erwärmer – für Dispersionen und Latexfarben

- **Konzipiert speziell für Dispersions- und Latexfarben**
- **Praktisch:** Baustellengerechte Schlauchtrommel auf Wagen für einen einfachen Transport
- **Flexibel:** Für innen und außen, einfach an alle Airless Geräte adaptierbar



- **Geeignet für folgende Materialien:** Dickschichtmaterialien, High Solids, Dispersionsfarben, Latexfarben, Fassadenschutz, Dachbeschichtung



go.wagner-group.com/
tempspray226

Spritzen Sie eine hervorragende Oberflächenqualität: Die Airless Pistole AG 14 ist robust und hat eine lange Lebensdauer.

Mobil: dank baustellengerechter Schlauchtrommel.

Auch als Basiseinheit zur Kombination mit vorhandenen Airless Pistolen erhältlich.



Übersichtliche Steuereinheit: Durch Drücken der Pfeiltasten kann die gewünschte Temperatur je nach Bedarf stufenlos von 20° C - 60° C eingestellt werden.

Perfektes Oberflächenfinish mit TempSpray: Dank der Erwärmung des Beschichtungsmaterials entsteht ein weicher Spritzstrahl und somit eine perfekte Zerstäubungsqualität. Weitere Vorteile sind weniger Overspray, eine perfekte Viskosität ohne Verdünnen uvm.

TEMPSPRAY H 226 SPRAYPACK	Art. Nr.
TempSpray H 226 Basiseinheit; 15 m	2311660
Airless Pistole AG 14; G-Gewinde 1/4"; inkl. TradeTip 3 Düsenhalter	0502081A
2SpeedTip; D10; 111 / 419	271045
TEMPSPRAY H 226 SPRAYPACK	2311853

BASISEINHEIT	Art. Nr.
TempSpray H 226 Basiseinheit; 15 m	2311660

TEMPSPRAY H 326 SPRAYPACK



Die längste TempSpray aller Zeiten – extra viel Flexibilität und Aktionsradius

- **Ideal für Dispersions- und Fassadenfarben**
- **Doppelter Aktionsradius für innen und außen:**
30 m Heizschlauch
- **Praktisch:** Große baustellengerechte Schlauchtrommel auf Wagen für einen einfachen Transport



- **Geeignet für folgende Materialien:**
Dickschichtmaterialien, High Solids, Dispersionsfarben, Latexfarben, Fassadenschutz, Dachbeschichtung, Korrosionsschutz, bituminöse Medien, Kleber



go.wagner-group.com/
tempspray326

Spritzen Sie eine hervorragende Oberflächenqualität:

Die Airless Pistole AG 14 ist robust und hat eine lange Lebensdauer.

Mobil: dank baustellengerechter Schlauchtrommel und extra langem Schlauch (30 m).

Auch als Basiseinheit zur Kombination mit vorhandenen Airless Pistolen erhältlich.



Übersichtliche Steuereinheit:

Durch Drücken der Pfeiltasten kann die gewünschte Temperatur je nach Bedarf stufenlos von 20 °C - 60 °C eingestellt werden.

Perfektes Oberflächenfinish mit TempSpray: Dank der Erwärmung des Beschichtungsmaterials entsteht ein weicher Spritzstrahl und somit eine perfekte Zerstäubungsqualität. Weitere Vorteile sind weniger Overspray, eine perfekte Viskosität ohne Verdünnen uvm.

TEMPSPRAY H 326 SPRAYPACK

Art. Nr.

TempSpray H 326 Basiseinheit; 30 m

2311661

Airless Pistole AG 14; G-Gewinde 1/4";
inkl. TradeTip 3 Düsenhalter

0502081A

2SpeedTip; D20; 115 / 421

271046

TEMPSPRAY H 326 SPRAYPACK









2311854

BASISEINHEIT

Art. Nr.

TempSpray H 326 Basiseinheit; 30 m

2311661

	FINISHCONTROL 3500	FINISHCONTROL 5000	FINECOAT 9900 PLUS
Produktabbildung (kann abweichen)			
Spritzverfahren			
Technologie			
Antrieb			
Spannung	230 V / 50 Hz	230 V / 50 Hz	230 V / 50 Hz
Motorleistung	0,7 kW	1,4 kW	1,5 kW
Max. Betriebsdruck	0,2 bar; 0,02 MPa	0,275 bar; 0,0275 MPa	0,72 bar; 0,072 MPa
Max. Fördermenge	-	-	-
Max. Düsendgröße	-	-	-
Empfohlene max. Schlauchlänge	-	-	-
Max. Viskosität	-	-	-
Gewicht	2,3 kg	8 kg	15 kg
Art.-Nr.	2341501	2316090	276048
Material			
Empfohlene Anwendung			

 Wasser- und lösemittelhaltige Lacke, Lackfarben, Öle, Trennmittel































 Kunstharzlacke, PVC-Lacke, 2-K Lacke

 Grundierung, Füller

 Bauwerksabdichtungen, Bitumen

 Spritzspachtel

 Putz

	SUPERFINISH 23 PRO HEA	SUPERFINISH 23 PLUS HEA	SUPERFINISH 23 PLUS AIRLESS LACK	SUPERFINISH 23 PLUS TEMPSPRAY	SUPERFINISH 23 PLUS AIRCOAT LACK KOMPRESSOR
Produktabbildung (kann abweichen)					
Spritzverfahren					
Technologie					
Antrieb					
Spannung	230 V / 50 Hz	230 V / 50 Hz	230 V / 50 Hz	230 V / 50 Hz	230 V / 50 Hz
Motorleistung	1,3 kW	1,3 kW	1,3 kW	1,3 kW	1,3 kW
Max. Betriebsdruck	250 bar, 25 MPa	250 bar, 25 MPa	250 bar, 25 MPa	250 bar, 25 MPa	250 bar, 25 MPa
Max. Fördermenge	2,6 l/min	2,6 l/min	2,6 l/min	2,6 l/min	2,6 l/min
Max. Düsengröße	0,023"	0,023"	0,023"	0,023"	0,023"
Empfohlene max. Schlauchlänge	30 m	30 m	30 m	10 m	7,5 m
Max. Viskosität	20.000 mPas	20.000 mPas	20.000 mPas	20.000 mPas	20.000 mPas
Gewicht	27 kg	29 kg	29 kg	29 kg	29 kg
Art.-Nr.	2399198	2384153	2341492	2341496	2353393
Material					
Empfohlene Anwendung					

 Brandschutzfarben, Rostschutzfarben



























 Dispersion, Latexfarben,
Klebstoffe, Dichtstoffe

 Fassadenfarbe, Dachbeschichtungen,
Bodenbeschichtungen, Silikonharzfarbe

 Einfamilienhaus

 Mehrfamilienhaus

 Großobjekt

	SUPERFINISH 23 CR	SUPERFINISH 33 PRO	SUPERFINISH 33 PLUS	POWERPAINTER 90 EXTRA - GESTELL	POWERPAINTER 90 EXTRA - WAGEN
Produktabbildung (kann abweichen)					
Spritzverfahren	Injektion				
Technologie					
Antrieb					
Spannung	230 V / 50 Hz	230 V / 50 Hz	230 V / 50 Hz	230 V / 50 Hz	230 V / 50 Hz
Motorleistung	1,3 kW	2,2 kW	2,2 kW	0,8 kW	0,8 kW
Max. Betriebsdruck	250 bar, 25 MPa	250 bar, 25 MPa	250 bar, 25 MPa	200 bar, 20 MPa	200 bar, 20 MPa
Max. Fördermenge	2,6 l/min	4,3 l/min	4,3 l/min	1,9 l/min	1,9 l/min
Max. Düsengröße	-	0,033"	0,033"	0,019"	0,019"
Empfohlene max. Schlauchlänge	15 m	60 m	60 m	15 m	15 m
Max. Viskosität	20.000 mPas	25.000 mPas	25.000 mPas	-	-
Gewicht	29 kg	43 kg	50 kg	10,2 kg	25,2 kg
Art.-Nr.	2415601	2388260	2388259	2414079	2401275
Material	-				
Empfohlene Anwendung	-				

 Wasser- und lösemittelhaltige Lacke, Lackfarben, Öle, Trennmittel

























 Kunstharzlacke, PVC-Lacke, 2-K Lacke

 Grundierung, Füller

 Bauwerksabdichtungen, Bitumen

 Spritzspachtel

 Putz

	PROSPRAY 3.20 HEA	PROSPRAY 3.21 HEA	PROSPRAY 3.25	PROSPRAY 3.31
Produktabbildung (kann abweichen)				
Spritzverfahren				
Technologie				
Antrieb				
Spannung	230 V / 50 Hz	230 V / 50 Hz	230 V / 50 Hz	230 V / 50 Hz
Motorleistung	1,0 kW	1,035 kW	1,1 kW	1,84 kW
Max. Betriebsdruck	207 bar; 20,7 MPa	221 bar; 22,1 MPa	221 bar; 22,1 MPa	221 bar; 22,1 MPa
Max. Fördermenge	2 l/min	2 l/min	2,6 l/min	3,8 l/min
Max. Düsengröße	0,021"	0,023"	0,027"	0,032"
Empfohlene max. Schlauchlänge	30 m	30 m	30 m	60 m
Max. Viskosität	20.000 mPas	20.000 mPas	25.000 mPas	25.000 mPas
Gewicht	13,6 kg	17,9 kg	27,4 kg	43,5 kg
Art.-Nr.	2412438	532089	2308260	2308262
Material				
Empfohlene Anwendung				

 Brandschutzfarben, Rostschutzfarben































 Dispersion, Latexfarben,
Klebstoffe, Dichtstoffe

 Fassadenfarbe, Dachbeschichtungen,
Bodenbeschichtungen, Silikonharzfarbe

 Einfamilienhaus

 Mehrfamilienhaus

 Großobjekt

	HEAVYCOAT 750 E / E SSP	HEAVYCOAT 750 G	HEAVYCOAT 950 E / E SSP	HEAVYCOAT 950 G	HEAVYCOAT 970 E / E SSP
Produktabbildung (kann abweichen)					
Spritzverfahren					
Technologie					
Antrieb					
Spannung	230 V / 50 Hz	230 V / 50 Hz	230 V / 50 Hz	230 V / 50 Hz	400 V / 50 Hz
Motorleistung	3,1 kW	4,1 kW	3,6 kW	4,1 kW	5,5 kW
Max. Betriebsdruck	250 bar, 25 MPa	250 bar, 25 MPa	250 bar, 25 MPa	250 bar, 25 MPa	250 bar, 25 MPa
Max. Fördermenge	6 l/min	7,6 l/min	6,6 l/min	8 l/min	10,3 l/min
Max. Düsengröße	0,043"	0,041"	0,052"	0,052"	0,056"
Empfohlene max. Schlauchlänge	100 m	100 m	100 m	100 m	100 m
Max. Viskosität	50.000 mPas	65.000 mPas	50.000 mPas	50.000 mPas	65.000 mPas
Gewicht	85 kg / 87 kg	81 kg	83 kg / 84,5 kg	76 kg	100 kg / 103 kg
Art.-Nr.	2371027 / 2371028	2371029	2332184 / 2332187	2332186	2332191 / 2332193
Material					
Empfohlene Anwendung					

 Wasser- und lösemittelhaltige Lacke, Lackfarben, Öle, Trennmittel



















 Kunstharzlacke, PVC-Lacke, 2-K Lacke

 Grundierung, Füller

 Bauwerksabdichtungen, Bitumen

 Spritzspachtel

 Putz

	HEAVYCOAT 970 G / G SSP	PLASTCOAT HP 30	PLASTCOAT 1030 E
Produktabbildung (kann abweichen)			
Spritzverfahren			
Technologie			
Antrieb			
Spannung	400 V / 50 Hz	230 V / 50 Hz	230 V / 50 Hz
Motorleistung	6 kW	2,3 kW	2,2 kW
Max. Betriebsdruck	250 bar, 25 MPa	120 bar, 12 MPa	40 bar, 4 MPa
Max. Fördermenge	12 l/min	> 10 kg/min	15 l/min
Max. Düsendgröße	0,056"	0,055"	-
Empfohlene max. Schlauchlänge	100 m	22,5 m	40 m
Max. Viskosität	65.000 mPas	-	-
Gewicht	88 kg	72 kg	59 kg
Art.-Nr.	2332192 / 2332194	2388301	2361588
Max. Korngröße	-	-	K6 mm
Material			
Empfohlene Anwendung			

 Brandschutzfarben, Rostschutzfarben

 Dispersion, Latexfarben,
Klebstoffe, Dichtstoffe

 Fassadenfarbe, Dachbeschichtungen,
Bodenbeschichtungen, Silikonharzfarbe

 Einfamilienhaus

 Mehrfamilienhaus

 Großobjekt

	TEMPSPRAY H 126 BASISEINHEIT	TEMPSPRAY H 126 SPRAYPACK
Produktabbildung (kann abweichen)		
Spritzverfahren	-	
Technologie		
Antrieb		
Spannung	230 V / 50 Hz	230 V / 50 Hz
Heizleistung	0,6 kW	0,6 kW
Max. Betriebsdruck	250 bar, 25 MPa	250 bar, 25 MPa
Temperaturregler	20 - 60 °C	20 - 60 °C
Empfohlene max. Schlauchlänge	10 m	10 m
Max. Viskosität	5.000 mPas	5.000 mPas
Gewicht	3,2 kg	-
Netzanschlussleitung	4 m	4 m
Art.-Nr.	2311659	2311852

 Wasser- und lösemittelhaltige Lacke,
Lackfarben, Öle, Trennmittel















 Kunstharzlacke, PVC-Lacke, 2-K Lacke

 Grundierung, Füller

 Bauwerksabdichtungen, Bitumen

 Spritzspachtel

 Putz

	TEMPSPRAY H 226 BASISEINHEIT	TEMPSPRAY H 226 SPRAYPACK	TEMPSPRAY H 326 BASISEINHEIT	TEMPSPRAY H 326 SPRAYPACK
Produktabbildung (kann abweichen)				
Spritzverfahren	-		-	
Technologie				
Antrieb				
Spannung	230 V / 50 Hz	230 V / 50 Hz	230 V / 50 Hz	230 V / 50 Hz
Heizleistung	1,3 kW	1,3 kW	1,1 kW	1,1 kW
Max. Betriebsdruck	250 bar, 25 MPa	250 bar, 25 MPa	250 bar, 25 MPa	250 bar, 25 MPa
Temperaturregler	20 - 60 °C	20 - 60 °C	20 - 60 °C	20 - 60 °C
Empfohlene max. Schlauchlänge	15 m	15 m	30 m	30 m
Max. Viskosität	25.000 mPas	25.000 mPas	25.000 mPas	25.000 mPas
Gewicht	18 kg	-	23 kg	-
Netzanschlussleitung	6 m	6 m	6 m	6 m
Art.-Nr.	2311660	2311853	2311661	2311854

 Brandschutzfarben, Rostschutzfarben

 Dispersion, Latexfarben,
Klebstoffe, Dichtstoffe

 Fassadenfarbe, Dachbeschichtungen,
Bodenbeschichtungen, Silikonharzfarbe

 Einfamilienhaus

 Mehrfamilienhaus

 Großobjekt

WAGNER ZUBEHÖR

Perfekt ausgestattet für jede Anwendung

WAGNER bietet Ihnen innovative Zubehöre, die erweiterte Möglichkeiten zum Einsatz Ihrer Anlage bieten. Hierzu gehört der praktische innengespeiste Farbröller zur effektiven Verarbeitung von Dispersionen im Innen- und Außenbereich sowie ein breites Zubehörsortiment, das Ihnen Ihre tägliche Arbeit erleichtert. Auf den nachfolgenden Seiten finden Sie eine Auswahl an Zubehören.



DAS VOLLE ZUBEHÖRPROGRAMM

Eine Übersicht über das gesamte Zubehör-Sortiment finden Sie online auf www.wagner-group.com oder in unserer separaten Zubehör-Broschüre. Für spezielle Fragen steht Ihnen unsere Service-Mitarbeiter oder Fachhändler Ihres Vertrauens gerne zur Verfügung.

AILRESS SPRAYKITS

Für jede Anwendung bestens ausgerüstet

WAGNER SprayKits sind speziell aufeinander abgestimmte Zubehöropakete, welche den Anwendungsbereich Ihres Spritzgerätes erweitern.

LACK KIT (DN4) FÜR ALLE SUPERFINISH PUMPEN

Passend für SF 23 Plus, SF 33, SF 27, SF 31.

- HD-Schlauch DN4; NPSM 1/4"; 7,5 m; max 27 MPa / 270 bar
- Vector Pro Pistole
- Düsenverlängerung; G-Gewinde; 15 cm
- FineFinish TT3 Düse 308 (Lack)
- FineFinish TT3 Düse 412 (Füller)
- TipClean 200 ml
- Pistoleneinsteckfilter; rot (10 Stück)
- Oberbehältergarnitur 5 Liter; M36 x 2

SPRAYKIT	Art. Nr.
Lack Kit (DN4)	2406207



LACK KIT (DN4) FÜR PROSPRAY PUMPEN

Passend für PS 20, PS 3.20, PS 3.21, PS 3.25 auf Gestell.

- HD-Schlauch DN4; NPSM 1/4"; 7,5 m; max 27 MPa / 270 bar
- Vector Pro Pistole
- Düsenverlängerung; G-Gewinde; 15 cm
- FineFinish TT3 Düse 308 (Lack)
- FineFinish TT3 Düse 412 (Füller)
- TipClean 200 ml
- Pistoleneinsteckfilter; rot (10 Stück)
- Oberbehältergarnitur 5 Liter; für ProSpray
- Oberbehältergarnitur Filter-Packet

SPRAYKIT	Art. Nr.
Lack Kit (DN4)	2406206



DISPERSIONS KIT (DN10) FÜR PLASTCOAT HP 30

Mit HEA-Technologie lassen sich mit PC HP 30 auch Dispersionsfarben in bester Oberflächenqualität auftragen.

- HD-Schlauch DN10; max. 25 MPa / 250 bar; NPSM 3/8"; 15 m
- Vector Pro Pistole
- Düse - HEA ProTip 517
- Adapter FM 1/2BSPP-3/8NPSM
- Adapter FM 1/4 NPSM-3/8NPSM

SPRAYKIT	Art. Nr.
Dispersion Kit (DN10)	2400684



SPACHTEL KIT (DN10) FÜR ALLE PUMPEN MIT 1/2" ANSCHLÜSSEN

Inkl. passendem Adapter und 2x Rollgabelschlüssel.
Passend für PS 3.39, HC 750, HC 970, HC 950 SSP.

- Übergangsstutzen (F) NPSM 1/2" auf (M) NPMS 3/8"
- HD-Schlauch DN10; max. 25 MPa / 250 bar; NPSM 3/8"; 15 m
- Doppelstutzen 3/8" NPSM auf 1/4" NPSM
- AG 14 Pistole (G-Gewinde)
- Düsenverlängerung; G-Gewinde; 30 cm
- TradeTip 3 Düse 335
- TradeTip 3 Düse 439
- TipClean 200 ml
- 2x Roll-Gabelschlüssel
- Pistoleneinsteckfilter; weiß (10 Stück)

SPRAYKIT	Art. Nr.
Spachtel Kit (DN10)	2406209



2GUN KIT – ZUM ANSCHLUSS VON BIS ZU DREI PISTOLEN AN EIN GERÄT

Passend für alle Heavy Coat Pumpen, SF33 sowie ab PS 3.31 aufwärts.

- Verteileradapter (für max. 3 Pistolen)
- 1x Vector Grip Pistole
- HD-Schlauch DN6; NPSM 1/4"; 15 m; max. 27 MPa / 270 bar
- Doppelstutzen

KOMPLETT-SET	Art. Nr.
2Gun Kit	2413598



ZUBEHÖR – AIRLESS DÜSEN

Das Herzstück des Spritzens

Egal mit welcher Technologie Sie arbeiten – Airless, AirCoat, Putzspritzen mit Schneckenpumpen, HVLP oder XVLP – die Düsen und Luftkappen tragen entscheidend zur Oberflächenqualität bei. Neben der Pumpe selbst sind sie das Herzstück des Spritzvorgangs. Hier wird das Material zerstäubt, hier entscheidet sich wie fein die Tröpfchenbildung im Spritzstrahl ist, hier wird je nach Düsengröße viel oder wenig Material durch die Bohrung gepresst. Nur mit intakten Qualitätsdüsen erreichen Sie hochwertige Oberflächen, die Ihnen als Profi gerecht werden.



	Wasser- und lösemittelhaltige Lacke, Lackfarben, Öle, Trennmittel		Kunstharzlacke, PVC-Lacke, 2-K Lacke		Grundierung, Füller
	Brandschutzfarben, Rostschutzfarben		Dispersion, Latexfarben, Klebstoffe, Dichtstoffe		Fassadenfarbe, Dachbeschichtungen, Bodenbeschichtungen, Silikonharzfarbe
	Bauwerksabdichtungen, Bitumen		Spritzspachtel		Putz



AIRLESS TRADETIP 3 DÜSEN – PERFEKT UND LANGLEBIG

Art.-Nr. 553xxx Die gelbe Standard-Düse bietet ein breites Einsatzspektrum zur Verarbeitung von Grundierungen, Lacken, Lasuren, Dispersionen, Flamm- und Korrosionsschutz bis hin zu Airless-Spachtel.

		Düsenbohrung (inch)																									
		0,007	0,009	0,011	0,013	0,015	0,017	0,019	0,021	0,023	0,025	0,027	0,029	0,031	0,033	0,035	0,039	0,043	0,045	0,051	0,052	0,055	0,061	0,063	0,065	0,067	
Sprühstrahlbreite (mm)*	100	107	109	111	113	115	117																				
	120	207	209	211	213	215	217	219	221	223	225	227	229	231	233	235		243			252		261	263		267	
	150	307	309	311	313	315	317	319	321	323	325	327	329	331	333	335											
	190	407	409	411	413	415	417	419	421	423	425	427	429	431	433	435	439	443	445	451		455	461	463		467	
	225		509	511	513	515	517	519	521	523	525	527	529	531	533	535	539	543	545	551		555	561		565		
	270		609	611	613	615	617	619	621	623	625	627	629	631	633	635	639	643		651		655	661		665		
	300					715	717	719	721	723	725			731		735											
	330				813	815	817	819	821	823	825	827		831													
	385							919																			
	Flussrate (l/min)**		0,19	0,34	0,45	0,68	0,91	1,17	1,47	1,78	2,15	2,53	2,95	3,44	3,89	4,42	4,99	6,20	7,52	8,24	10,58						
Filter		rot			gelb			weiß										grün									



HEA PROTIP DÜSEN – BIS ZU 55 % WENIGER SPRÜHNEBEL

Art.-Nr. 554xxx

Die neue HEA ProTip Airless Düse erzielt optimale Oberflächenergebnisse bei verringertem Spritzdruck. Im Vergleich zur herkömmlichen Airless Technologie sind die Spritzkanten weicher und das Ergebnis gleichmäßiger sowie frei von Randstreifen.

		Düsenbohrung (inch)						
		0,011	0,013	0,015	0,017	0,019	0,021	
Sprühstrahlbreite (mm)*	120	211	213					20
	150	311	313					30
	190	411	413	415	417		421	40
	225			515	517	519	521	50
	270			615	617	619	621	60
Flussrate (l/min)**		0,45	0,68	0,91	1,17	1,47	1,78	
Filter		rot		gelb	weiß			



AIRLESS TRADETIP 3 FINEFINISH

Art.-Nr. 554xxx

Top-Lackierdüse mit optimierten Eigenschaften der dritten Generation. Mit doppeltem Spezialkern für feinste Tröpfchenbildung und besonders hochwertige Oberflächen auch in niedrigen Druckbereichen. FineFinish Düsen sind lila gekennzeichnet.

		Düsenbohrung (inch)				
		0,008	0,010	0,012	0,014	
Sprühstrahlbreite (mm)*	120	208	210	212	214	20
	150	308	310	312	314	30
	190	408	410	412	414	40
	225		510	512	514	50
Flussrate (l/min)**		0,26	0,42	0,6	0,79	
Filter		rot				

* Strahlbreite (mm) bei ca. 30 cm Abstand zum Objekt und 10 MPa Druck, mit Kunstharzlack 20-DIN-Sekunden

** Messung mit Wasser bei 120 bar Druck

ZUBEHÖR – AIRLESS 2SPEEDTIP

die vielseitige Wendedüse

Die innovative Wendedüse von WAGNER vereint zwei Düsenkerne in einer Düse. Durch einfaches Drehen hat man immer die passende Düsengröße zur Hand. Dies ermöglicht eine optimale Anpassung an die zu beschichtende Oberfläche und sorgt für einen zeitsparenden Arbeitsablauf. Darüber hinaus signalisiert die Farbkennzeichnung auf der Düse den passenden Pistoleneinsteckfilter.



Art.-Nr. 271xxx

AIRLESS 2SPEEDTIP DÜSEN – ZWEI DÜSEN IN EINER VEREINT

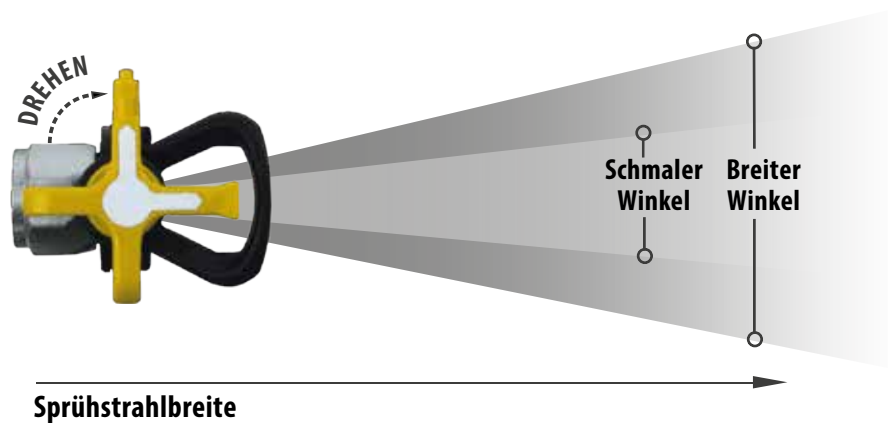

		Düsenbohrung (inch)												
		0,008; 0,010	0,010; 0,012	0,011; 0,015	0,011; 0,019	0,015; 0,021	0,015; 0,023	0,017; 0,027	0,025; 0,029	0,027; 0,035	0,039; 0,043	0,043; 0,052		
Sprühstrahlbreite (mm)*	100; 190			062	045	046	047	048					10; 40	Spritzwinkel in°
	120; 225	042	043										20; 50	
	120; 225									049	050	051	20; 60	
	120; 270								064					
Filter		rot		weiß				–						

Hinweis: 2SpeedTip Düsen müssen mit dem Düsenhalter (289390 (G)) in Kombination mit 2SpeedTip Düsenhalter (271065) verwendet werden.

- Wasser- und lösemittelhaltige Lacke, Lackfarben, Öle, Trennmittel
- Bauwerksabdichtungen, Bitumen

- Kunstharzlacke, PVC-Lacke, 2-K Lacke
- Spritzspachtel

- Grundierung, Füller
- Putz



Art.-Nr. 1009xxx

AIRLESS NESPRI TWINTIP DÜSEN – EINE DÜSE, ZWEI DÜSENBOHRUNGEN

Für nebelfreies Spritzen: NESPRI TwinTip Düsen haben zwei Düsenbohrungen übereinander – Für ein perfektes Spritzbild auch im niedrigen Druckbereich bei hoher Arbeitsgeschwindigkeit. Garantiert nebelfrei durch den Einsatz des NESPRI Spritzgeräts in Verbindung mit der NESPRI TwinTip und den NESPRI Farben von Caparol.

Düsenbohrung (inch)

Sprühstrahlbreite (mm)*	Düsenbohrung (inch)				Spritzwinkel in°
	0,013	0,021	0,023	0,027	
100		215			20
110	213 ***				20
130		316	317	319	30
Filter	weiß				

*** Monodüse für Beschneidungsarbeiten



Art.-Nr. 90xxx

AIRLESS FLACHSTRAHLDÜSEN

Airless Flachstrahldüsen eignen sich vor allem für Lackieranwendungen, können aber auch für hochviskose Materialien eingesetzt werden. Sie sind ideal für das schnelle Verarbeiten großer Materialmengen. Die hochwertige Airlessdüse ist robust und eignet sich für alle gängigen Airlesspistolen.

Hinweis: Airless Flachstrahldüsen müssen mit Berührungsschutz für Flachstrahldüsen (97294) und Dichtung (43052) verwendet werden.

Düsenbohrung (inch)

Sprühstrahlbreite (mm)*	Düsenbohrung (inch)																
	0,007	0,009	0,011	0,013	0,015	0,017	0,019	0,021	0,023	0,025	0,027	0,030	0,031	0,035	0,039	0,043	0,051
90			111		115												
100			211	113	215												
120			311	213		217			223	225				235			
150		209		313		317	219	221			227					243	
160	407	309			315		319										
190	507	409				417	419	421	423	425							
215		509	411	413	415								431				
225		609	511			517					427		531	435			
250					515			521	523	525	527						
270			611	513	615		519			625	627		631	535		543	552
300				613	715	617	619		623			629		635			
330						717	719	621	723		827						
385				813	815			821	823	825							
400							819										
480																839	
Flussrate (l/min)**	0,19	0,34	0,49	0,68	0,91	1,17	1,47	1,78	2,15	2,53	2,95	3,44	3,89	4,99	6,2	7,52	11,0
Filter	rot		rot/gelb		gelb		gelb/weiß		weiß			grün					

Brandschutzfarben, Rostschutzfarben

Dispersion, Latexfarben, Klebstoffe, Dichtstoffe

Fassadenfarbe, Dachbeschichtungen, Bodenbeschichtungen, Silikonharzfarben

* Strahlbreite (mm) bei ca. 30 cm Abstand zum Objekt und 10 MPa (100 bar) Druck, mit Kunstharzlack 20-DIN-Sekunden

** Messung mit Wasser bei 12 MPa (120 bar) Druck

ZUBEHÖR – AIRLESS

AIRLESS PISTOLE VECTOR INFINITY

Art. Nr.

Vector Infinity mit G-Gewinde 1/4"; inkl. TradeTip 3 Düsenhalter; 34,5 MPa (345 bar) mit 2-Fingerabzug und anpassbarem Handgriff 538085

Kleiner Handgriff; zur Anpassung an die Hand; für Vector Infinity 538264

Mittlerer Handgriff; zur Anpassung an die Hand; für Vector Infinity 538265

Großer Handgriff; zur Anpassung an die Hand; für Vector Infinity 538266



Vector Infinity ist die PREMIUM Pistole.



Vector Grip liegt perfekt in der Hand und eignet sich auch für temperiertes Spritzen.

AIRLESS PISTOLE VECTOR GRIP

Art. Nr.

Vector Grip mit G-Gewinde 1/4"; inkl. TradeTip 3 Düsenhalter; 25 MPa (250 bar) mit 2- und 4-Fingerabzug und mittelgroßen Handgriff 538043

Kleiner Handgriff; zur Anpassung an die Hand; für Vector Grip 538228

Mittlerer Handgriff; zur Anpassung an die Hand; für Vector Grip 538229

Großer Handgriff; zur Anpassung an die Hand; für Vector Grip 538230

AIRLESS PISTOLE VECTOR PRO

Art. Nr.

Vector Pro mit G-Gewinde 1/4"; inkl. TradeTip 3 Düsenhalter; 25 MPa (250 bar) mit 4-Fingerabzug 538040

Vector Pro mit G-Gewinde 1/4"; inkl. TradeTip 3 Düsenhalter; 25 MPa (250 bar) mit 2-Fingerabzug 538041

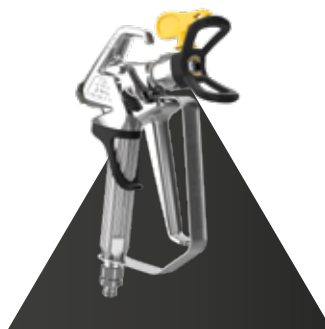

Vector Pro ist die perfekte Einstiegs pistole.



AG 14 ist der Allrounder unter den Airless-Pistolen und verarbeitet auch höherviskose Materialien.

AIRLESS PISTOLE AG 14 MIT 4-FINGERABZUG

Art. Nr.

AG 14 mit G-Gewinde 1/4"; 27 MPa (270 bar); inkl. TradeTip 3 Düsenhalter 0502081A

**SPACHTEL-AIRLESS-PISTOLE AG 19
MIT 4-FINGERABZUG** **Art. Nr.**

AG 19 mit G-Gewinde 3/8"; 25 MPa (250 bar) 2341127

**HOCHDRUCK-AIRLESS-PISTOLE AG 19
MIT 4-FINGERABZUG** **Art. Nr.**

AG 19 mit G-Gewinde 1/4"; 53 MPa (530 bar) 2343778

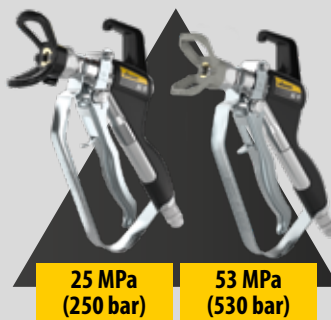

AG 19 eignet sich vor allem für extrem hochviskose und zähe Materialien.

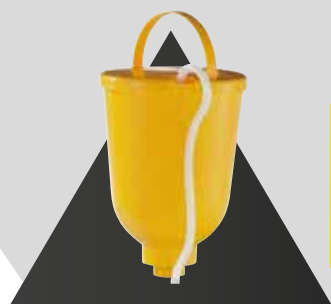

5 Liter Oberbehälter – ideal für Kleinmengen im Lackbereich

OBERBEHÄLTER **Art. Nr.**

Oberbehälter 20 Liter; M36x2; für SuperFinish	341266
Oberbehälter 5 Liter; M36x2; für SuperFinish	341265
Oberbehälter 5 Liter; mit TopClean; für SuperFinish	341268
Oberbehälter; 5 Liter; für PowerPainter 90 Extra	2423122
Oberbehälter; 5 Liter; für ProSpray 3.20, 20, 3.21, 3.25 Gestell	704-453

ANSAUGSYSTEME **Art. Nr.**

Container-Ansaugsystem; inkl. C-Kupplungs-Adapter	349907
Reduzier-Adapter B- auf C-Kupplung	9991651
Blindstopfen für C-Kupplung	97305
Container Connector; für HeavyCoat; für ein direktes Ansaugen des Materials aus dem Großmengenbehälter	2383128
Container Connector; für SF 27/31/33	2371930
Großmengenbehälter (100 l)	2309956
Großmengenbehälter; inkl. Sackauflage und Presswalze	2309960
Sackauflage mit Walzenführung; für Großmengenbehälter	2323178
PumpRunner (nur für starres Ansaugsystem)	2306987

PumpRunner - sauberer und einfacher Transport der Pumpe.



SONSTIGES **Art. Nr.**

Schlauchtrommel HR30; M16x1,5; für 30 m HD-Schlauch; geeignet für SF 23 Plus / SF 27 / SF 31 (ohne Schlauch)	341910
Schlauchtrommel HR30; 1/4" NPS; für 30 m HD-Schlauch; geeignet für SF 33 (ohne Schlauch)	2392523
Schlauchtrommel HR45; inkl. 30 m HD-Schlauch DN6; geeignet für alle Membran- und Kolbenpumpen	341912

Schlauchtrommel – perfektes Schlauchmanagement für optimales Handling.



FARBROLLER**Art. Nr.**

InlineRoller IR 100 komplett; inkl. Dosiergriff, Verlängerung, 7,5m HD-Schlauch, Gerüsthaken und Farbwalze	345010
Inner-Feed Roller; 23 cm	2418370
Inner-Feed Roller; inkl. Verlängerung (0,9 m)	2420499
SprayRoller Bügel; 25 cm	2411697
SprayRoller Bügel; inkl. Verlängerung (0,9 m)	2420497
SprayRoller Bügel; 23 cm	2418371
SprayRoller Käfig; inkl. Verlängerung (0,9 m)	2420496
Düsenverlängerung; 0,9 m	2420538

Airless Farbroller – rationelles Beschichten mit Farbwalzen.

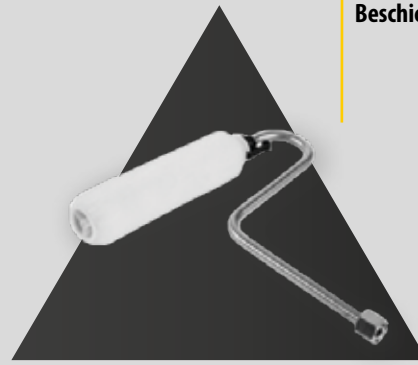

SpeedShield – beschneiden ohne Abkleben. Wird ohne Düse und Verlängerung geliefert.

**SPEEDSHIELD****Art. Nr.**

SpeedShield	538905
-------------	--------

Düsenverlängerung – für komfortableres Arbeiten und höhere Reichweite.

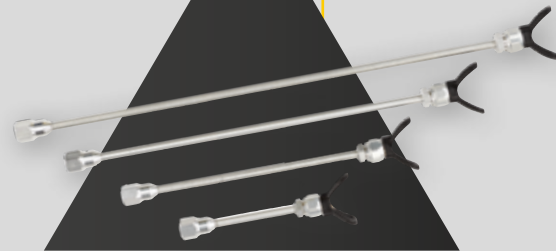
**DÜSENVERLÄNGERUNGEN****Art. Nr.**

Düsenverlängerung; mit Halter ohne Düse; 12,5 cm	2418853
Düsenverlängerung; mit Halter ohne Düse; 25 cm	2418854
Düsenverlängerung; mit Halter ohne Düse; 50 cm	2418855
Düsenverlängerung; mit Halter ohne Düse; 75 cm	2418856

TipClean – einfache Reinigung und Lagerung ihrer Airless-Düsen.

**REINIGUNG / AUFBEWAHRUNG****Art. Nr.**

TipClean Düsenreinigungsmittel; 200 ml	2400214
EasyClean Reinigung und Korrosionsschutz 1 Liter	2412656
EasyGlide Spezialöl; 118 ml	508619

PISTOLENEINSTECKFILTER**Art. Nr.**

Einsteckfilter; rot; extra fein; 180 MA; 0,084 mm MW	34383
Einsteckfilter; rot; extra fein; 180 MA; 0,084 mm MW; 10 Stk.	97022
Einsteckfilter; gelb; fein; 100 MA; 0,14 mm MW	43235
Einsteckfilter; gelb; fein; 100 MA; 0,14 mm MW; 10 Stk.	97023
Einsteckfilter; weiß; medium; 50 MA; 0,31 mm MW	34377
Einsteckfilter; weiß; medium; 50 MA; 0,31 mm MW; 10 Stk.	97024
Einsteckfilter; grün; grob; 30 MA; 0,56 mm MW	89323
Einsteckfilter; grün; grob; 30 MA; 0,56 mm MW; 10 Stk.	97025

Pistoleinsteckfilter – vermeiden Düsenstopfer.



NOTIZEN

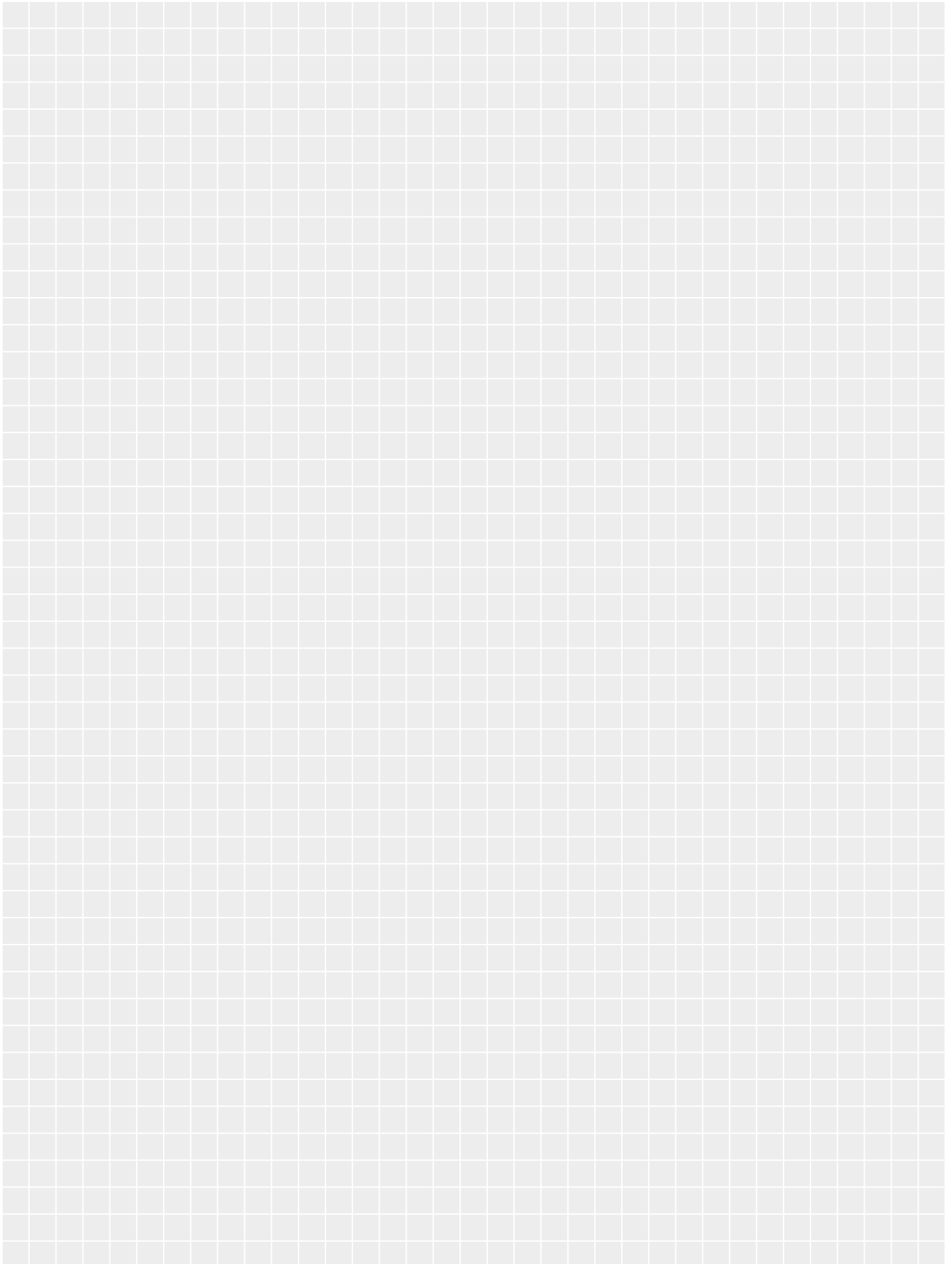

ZUBEHÖR – AIRCOAT

für das Holz- und Metallhandwerk

Brillante Oberflächen mit AirCoat Verfahren: Der weiche Spritzstrahl garantiert brillante Oberflächen und sorgt somit für perfekte Lackiererergebnisse.



AIRCOAT DÜSEN ACF 3000

Die Dom-Geometrie und High-Tech Schleif- und Errodiervverfahren bei der Herstellung sorgen für eine sehr feine Zerstäubung, und das bei niedrigem Energieverbrauch (Materialdruck). Für eine lange Lebensdauer und geringen Verschleiß ist die Düse aus beständigem Hartmetall gefertigt. Die WAGNER AirCoat Düse garantiert brillante Lackiererergebnisse: Ein gleichmäßiges Spritzbild und extra weich verlaufende Randzonen sind sicher. Und das egal ob bei wenig oder viel Zerstäuberluft.

Art.-Nr. 379xxx

Düsenbohrung (inch)

Sprühstrahlbreite (mm)*	Düsenbohrung (inch)										Spritzwinkel in.°
	0,007	0,009	0,011	0,013	0,015	0,017	0,019	0,021	0,023		
55	107		111	113	115						10
100	207	209	211	213	215	217	219	221			20
145	407	309	311	313	315	317	319				30
195		409	411	413	415	417	419	421	423		40
250		509	511	513	515	517	519	521			50
300		609	611	613	615	617	619	621	623		60
400			811	813	815	817	819	821	823		80
Filter	rot		rot/gelb		gelb		gelb/weiß		weiß		

AIRCOAT VORZERSTÄUBERDÜSEN ACF 3000 PLUS



AirCoat Vorzerstäuberdüsen sorgen für eine extra feine Zerstäubung auch bei niedrigem Lufteingangsdruck. Dies ist vor allem bei Wasserlacken, aber auch bei lösemittelhaltigen Farben wichtig. Mit Vorzerstäuberdüsen kann mit einer geringeren Material- und Luftmenge gearbeitet werden, es entsteht deutlich weniger Overspray und der Materialverbrauch sinkt. Im Vergleich zur Standard AirCoat Düse wird das Material vor der Abrisskante der Düse vorzerstäubt. Das Ergebnis: Ein besonders homogener und weicher Spritzstrahl.

Art.-Nr. 321xxx

Düsenbohrung (inch)

Sprühstrahlbreite (mm)*	Düsenbohrung (inch)									Spritzwinkel in.°	
	0,008	0,010	0,012	0,014	0,016	0,018	0,020	0,022			
100	208	210	212	214	216	218				20	
145	308	310	312	314	316	318	320			30	
195	408	410	412	414	416	418	420	422		40	
250	508	510	512	514	516	518				50	
300		610	612	614	616	618	620	622		60	
Filter	rot		rot/gelb		gelb		gelb/weiß		weiß		

* Strahlbreite (mm) bei ca. 30 cm Abstand zum Objekt und 10 MPa (100 bar) Druck, mit Kunstharzlack 20-DIN-Sekunden

** Messung mit Wasser bei 12 MPa (120 bar) Druck

AIRCOAT MATERIALIEN

Nur bei AirCoat Düsen,
ACF 3000 & ACF 3000 Plus



Wasser- und lösemittelhaltige Lacke, Lackfarben, Öle, Trennmittel



Kunstharzlacke, PVC-Lacke, 2-K Lacke



Grundierung, Füller



Füller, Rostschutzfarben



Brandschutz, Rostschutzfarben, Latexfarben



Rostschutzfarben

AIRCOAT PISTOLE AC 4500

Art. Nr.

AirCoat Pistole AC 4500; inkl. blauer Luftkappe und Halter	2368269
--	---------

AirCoat Pistole AC 4500; inkl. grüne Luftkappe und Halter	2368270
---	---------

AirCoat Pistole AC 4500; inkl. roter Luftkappe und Halter	2368271
---	---------

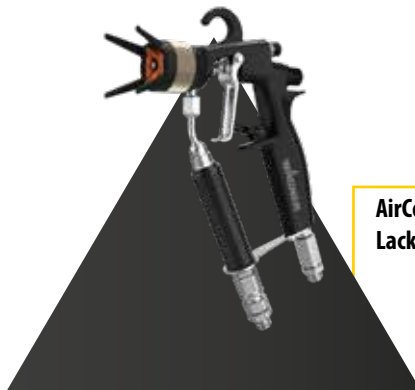

AirCoat AC 4500 für perfekte Lack-Oberflächen.

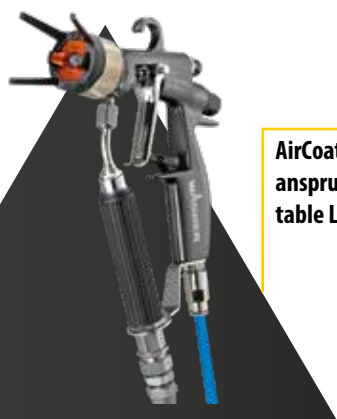

AirCoat AC 4600 für anspruchsvolle, komfortable Lackierarbeiten.

AIRCOAT PISTOLE AC 4600

Art. Nr.

AirCoat Pistole AC 4600 Professional; inkl. blauer Luftkappe und Halter	394156
---	--------

AirCoat Pistole AC 4600 Professional; inkl. grüner Luftkappe und Halter	394158
---	--------

AirCoat Pistole AC 4600 Professional; inkl. roter Luftkappe und Halter	394157
--	--------

AIRCOAT PISTOLENZUBEHÖR

Art. Nr.

Luftkappe blau; für wasserverdünnbare Materialien (01)	394911
--	--------

Luftkappe rot; für lösemittelhaltige Materialien (02)	394910
---	--------

Luftkappe grün; für wasserverdünnbare und lösemittelhaltige Materialien (03)	394912
--	--------

Überwurfmutter, komplett (04)	394921
-------------------------------	--------

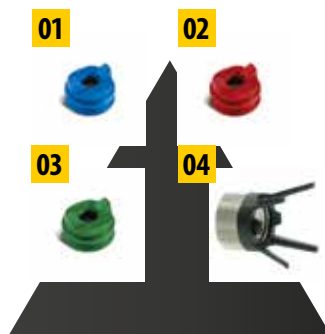

Verschiedene Luftkappen für verschiedenen Einsatz in den Pistolen.

ZUBEHÖR – PLASTCOAT

DURCHLAUFMISCHER

Art. Nr.

PlastMix 15; mit Stahl-Mischrohr	2348669
PlastMix 15; mit PUR-Mischrohr	2359240



Durchlaufmischer
für trockene Materialien.



PlastGuard longlasting –
zum Schutz des Gerätes und
optimaler Lagerung

ZUBEHÖR FÜR PLASTCOAT HP 30

Art. Nr.

Pumpenschutzmittel PlastGuard longlasting; 5 l	2399960
Dispersions-Set PlastCoat HP 30	2400684

REINIGEN UND AUFBEWAHREN

Art. Nr.

Bürste mit Griff und Schutzkappe	9100095
Flaschenbürste zur Innenreinigung von Auslaufeinheit und Spritzlanze	342329
Reinigungsadapter M27GK	342241
Reinigungsbürste; 280-420 mm lang	348959
Reinigungskugel DN16	2402355
Reinigungskugel DN19	342330

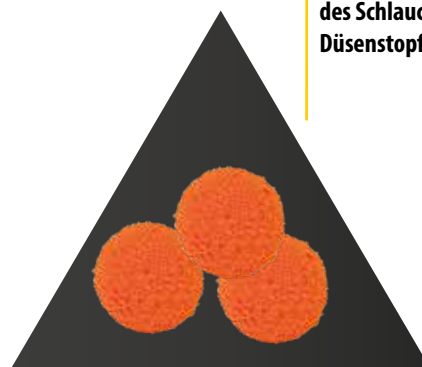

Reinigungskugeln – zur Reinigung
des Schlauches und Vermeidung von
Düsenstopfer.

Sackauspresstisch – zum komfortablen
Verarbeiten von Sackware.

SACKAUSPRESSTISCHE INKL. PRESSWALZE

Art. Nr.

Sackauspresstisch; für PC 830	2318389
Sackauspresstisch; für PC HP 30	2389048



ZUBEHÖR – HVLP / XVLP

XVLP FINISHCONTROL SPRÜHAUFSÄTZE

Art. Nr.

FineSpray; für niederviskose Materialien und Lasuren	2321877
StandardSpray; für alle Standard-Lacke	2321879
WallSpray; für Dispersions- und Latexfarben	2321880



FineSpray Sprühaufsatz XVLP – für Lacke und Lasuren.

Split Gun-Fließbecher 600ml – für Lacke und Lasuren.

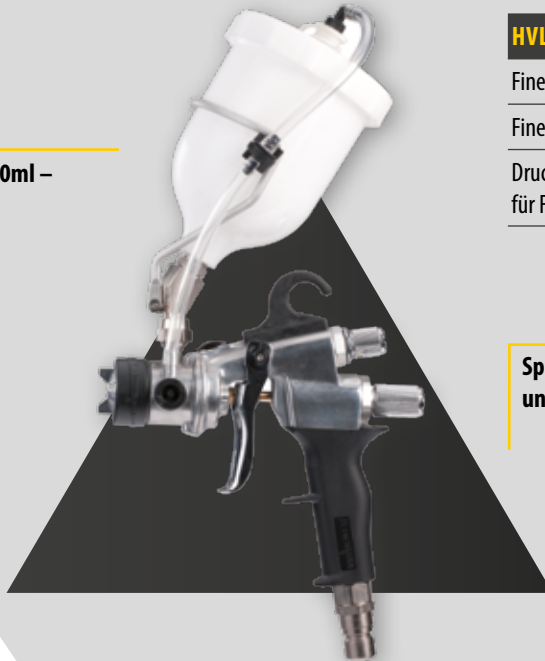

HVLP PISTOLEN

Art. Nr.

FineCoat Split Gun, Fließbecher; 600 ml	524053
FineCoat Split Gun, Hängebecher; 1000 ml	524028
Druckbecher 1 Liter, inkl. Düsenset Nr.4; für FineCoat Pistole	524045

Spritzdüsenset – für unterschiedliche Materialien.



SPRITZDÜSENSET FÜR FINECOAT PISTOLE

Art. Nr.

Spritzdüsenset; für FineCoat Pistole; Nr. 2; Ø 0,8 mm	276254
Spritzdüsenset; für FineCoat Pistole; Nr. 3; Ø 1,3 mm	276227
Spritzdüsenset; für FineCoat Pistole; Nr. 4; Ø 1,8 mm	276228
Spritzdüsenset; für FineCoat Pistole; Nr. 5; Ø 2,2 mm	276229
Spritzdüsenset; für FineCoat Pistole; Nr. 6; Ø 2,5 mm	276245
Spritzdüsenset; für FineCoat Pistole; Nr. 7; Ø 2,7 mm	524211

HVLP SPRITZDÜSENSETS FÜR FINECOAT SPLIT GUN

Art. Nr.

Spritzdüsenset; Nr. 2; Ø 0,5 mm	529209
Spritzdüsenset; Nr. 3; Ø 1,3 mm	529210
Spritzdüsenset; Nr. 4; Ø 1,8 mm	529211
Spritzdüsenset; Nr. 5; Ø 2,2 mm	529212
Spritzdüsenset; Nr. 6; Ø 2,4 mm	529213

Düsen für andere HVLP-Pistolen finden Sie auf www.wagner-group.com

NOTIZEN

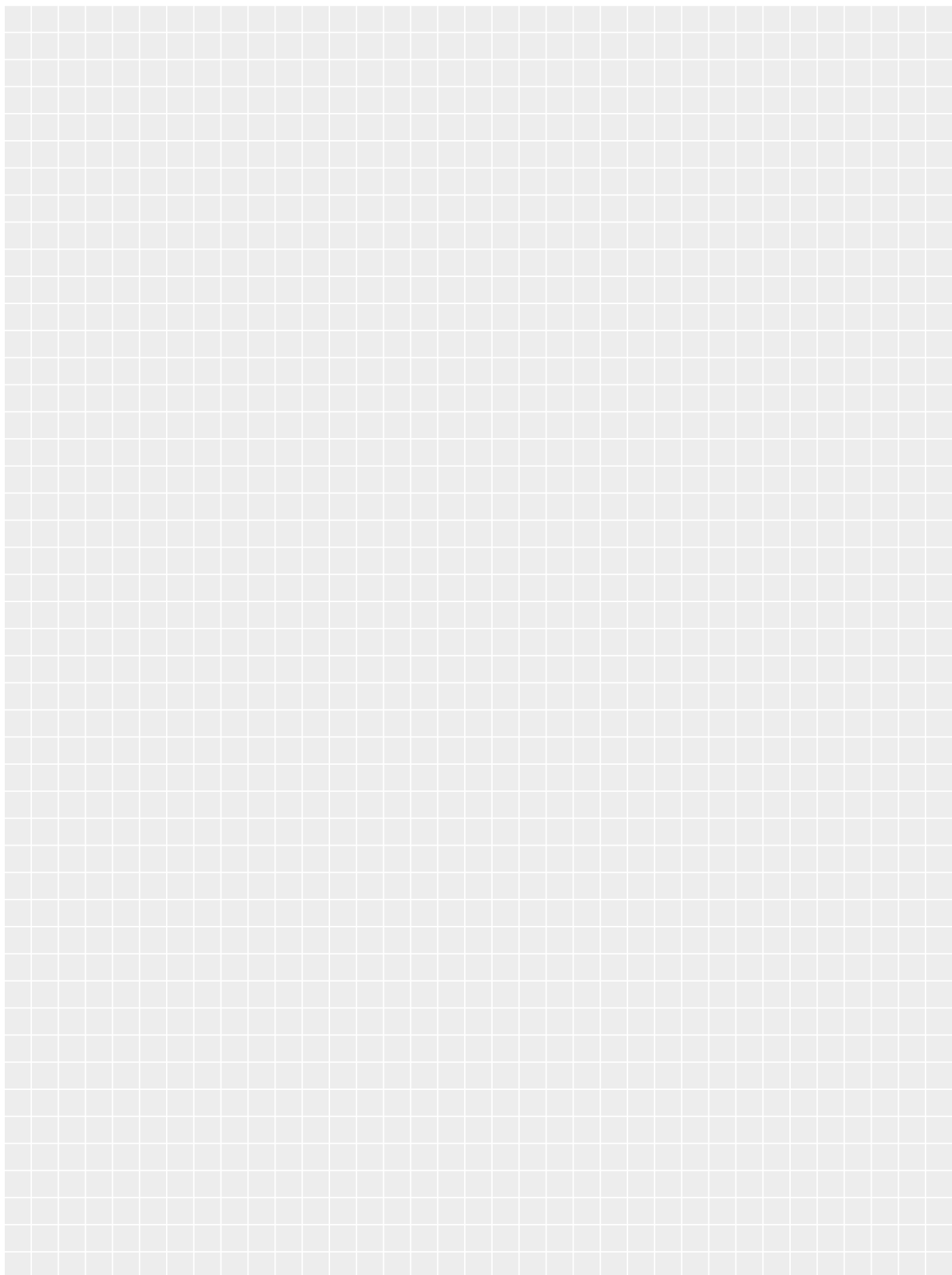

NOTIZEN

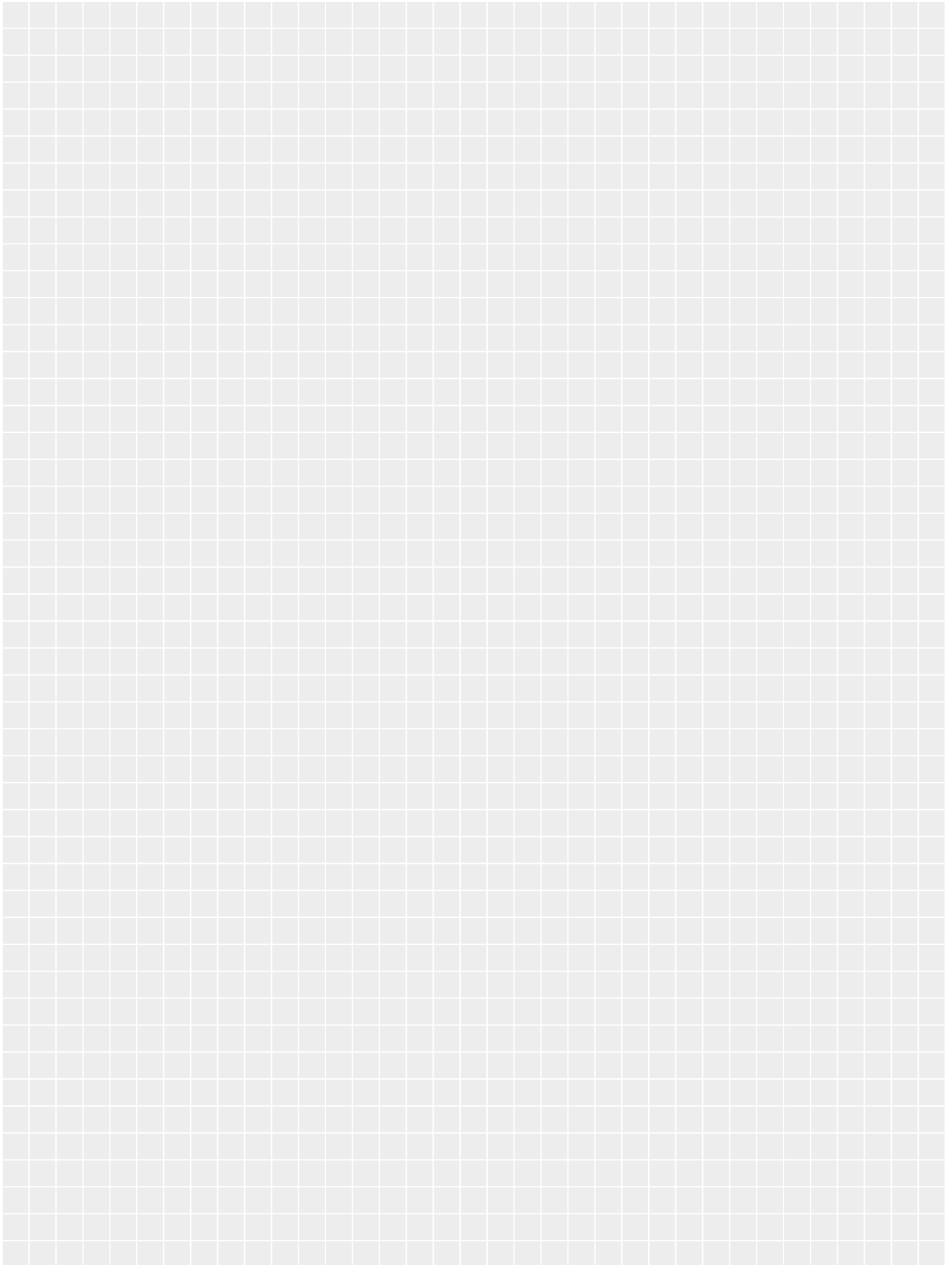

NOTIZEN

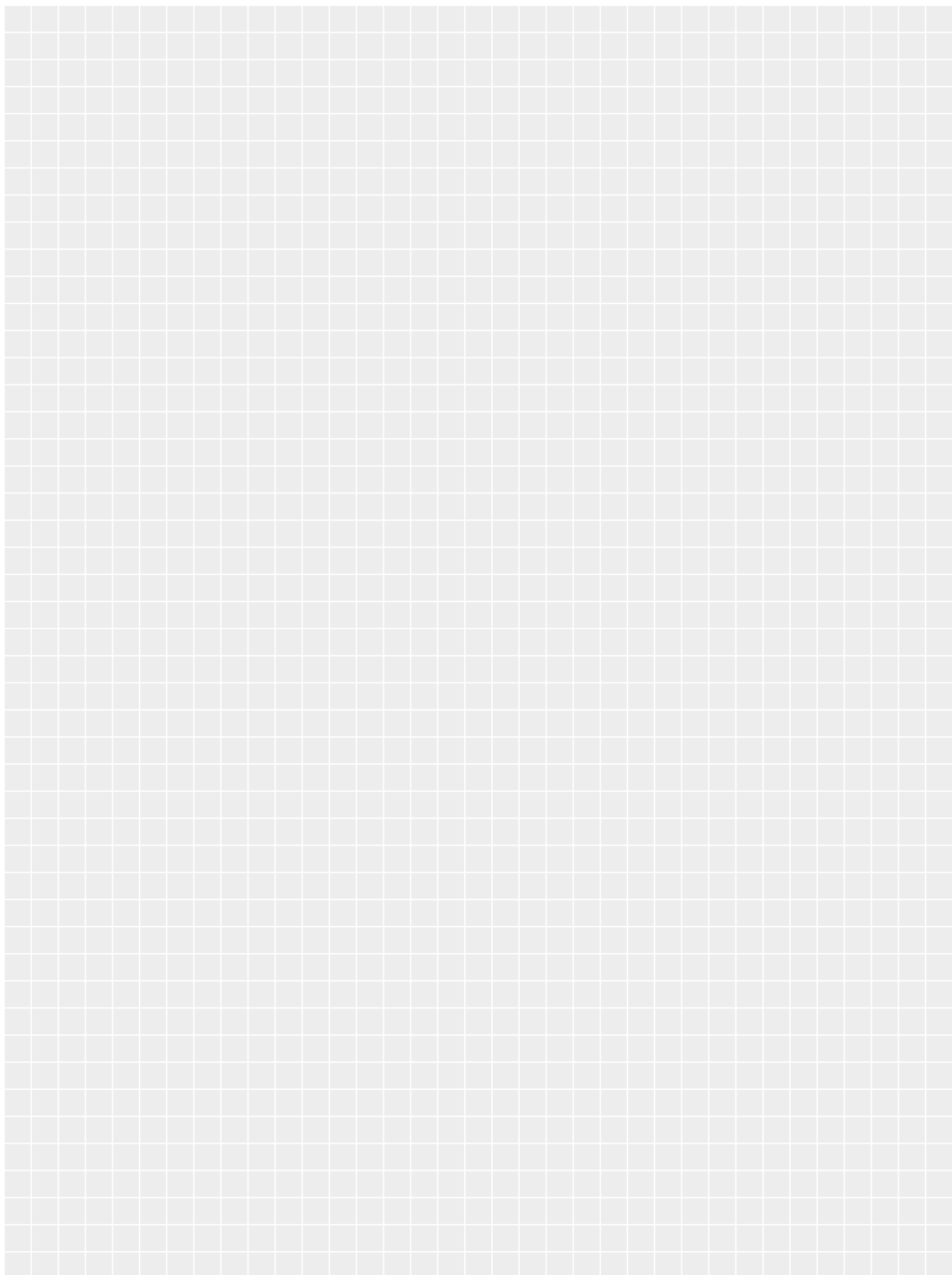

BE UNSTOPPABLE!



BE UNSTOPPABLE!

VISIT US AT

